

# JVC<sup>®</sup>

*For model:  
AV-14F702*

## COLOR TELEVISION USER'S GUIDE

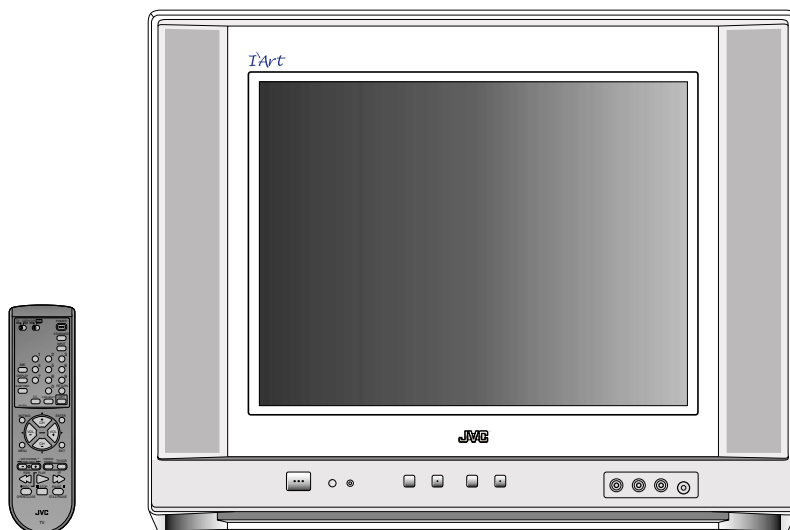

### **IMPORTANT NOTE TO THE CUSTOMER:**

In the space below, enter the serial number for your television (located on the rear of the television cabinet).  
Staple your sales receipt or invoice to the inside cover of this guide.  
Keep this user's guide in a convenient place for future reference.  
Keep the carton and original packaging for future use.

---

Serial Number

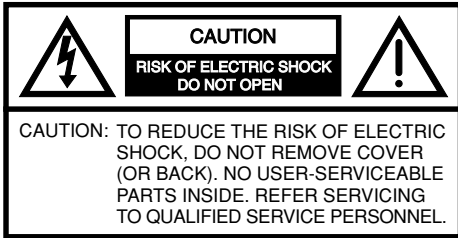

The lightning flash with arrowhead symbol, within an equilateral triangle is intended to alert the user to the presence of uninsulated dangerous voltage within the product's enclosure that may be of sufficient magnitude to constitute a risk of electric shock.



The exclamation point within an equilateral triangle is intended to alert the user to the presence of important operating and maintenance (servicing) instructions in the literature accompanying the appliance.

**CAUTION:** Changes or modifications not expressly approved by the party responsible for compliance with the FCC Rules could void the user's authority to operate this equipment.

**WARNING:** TO PREVENT FIRE OR SHOCK HAZARD, DO NOT EXPOSE THIS APPLIANCE TO RAIN OR MOISTURE:  
**CAUTION:** TO PREVENT ELECTRIC SHOCK DO NOT USE THIS POLARIZED PLUG WITH AN EXTENSION CORD, RECEPTACLE OR OTHER OUTLET UNLESS THE BLADES CAN BE FULLY INSERTED TO PREVENT BLADE EXPOSURE.

# IMPORTANT SAFEGUARDS

## 1. READ INSTRUCTIONS

All the safety and operating instructions should be read before the unit is operated.

## 2. RETAIN INSTRUCTIONS

The safety and operating instructions should be retained for future reference.

## 3. HEED WARNINGS

All warnings on the unit and in the operating instructions should be adhered to.

## 4. FOLLOW INSTRUCTIONS

All operating and use instructions should be followed.

## 5. CLEANING

Unplug this unit from the wall outlet before cleaning. Do not use liquid cleaners or aerosol cleaners. Use a damp cloth for cleaning the exterior cabinet only.

## 6. ATTACHMENTS

The manufacturer of this unit does not make any recommendations for attachments, as they may cause hazards.

## 7. WATER AND MOISTURE

Do not use this unit near water. For example, near a bathtub, washbowl, kitchen sink, laundry tub, in a wet basement, or near a swimming pool.

## 8. ACCESSORIES

Do not place this unit on an unstable cart, stand, tripod, bracket, or table.

The unit may fall, causing serious injury, and serious damage to the unit.

**8A.** An appliance and cart combination should be moved with care. Quick stops, excessive force, and uneven surfaces may cause the appliance and cart combination to overturn.

## 9. VENTILATION

Slots and openings in the cabinet back or bottom are provided for ventilation, and to ensure reliable operation of the unit, and to protect it from overheating. These openings must not be blocked or covered. The openings should never be blocked by placing the unit on a bed, sofa, rug, or other similar surface. This unit should never be placed near or over a radiator or heat source.

This unit should not be placed in a built-in installations such as a bookcase or rack unless proper ventilation is provided or the manufacturer's instructions have been adhered to.

## 10. POWER SOURCE

This unit should be operated only from the type of power source indicated on the rating plate. If you are not sure of the type of power supply to your home, consult your appliance dealer or local power company. For units intended to operate from battery power, or other sources, refer to the operating instructions.

## 11. GROUNDING OR POLARIZATION

This unit is equipped with a polarized alternating-current line plug (a plug having one blade wider than the other). This plug will fit into the power outlet only one way. This is a safety feature. If you are unable to insert the plug fully into the outlet, try reversing the plug. If the plug should still fail to fit, contact your electrician to replace your obsolete outlet. Do not defeat the safety purpose of the polarized plug, if your unit is equipped with a 3-wire grounding-type plug, a plug having a third (grounding) pin. This plug will only fit into a grounding-type power outlet. This too, is a safety feature. If you are unable to insert the plug into the outlet, contact your electrician to replace your obsolete outlet. Do not defeat the safety purpose of the grounding-type plug.

## 12. POWER-CORD PROTECTION

Power-supply cords should be routed so that they are not likely to be walked on or pinched by items placed upon or against them, paying particular attention to cords at plugs, convenience receptacles, and the point where they exit from the appliance.

PORTABLE CART WARNING  
(symbol provided by RETAC)



S3126A

### 13. LIGHTNING

To protect your unit during a lightning storm, or when it is left unattended and unused for long periods of time, unplug it from the wall outlet and disconnect the antenna or cable system. This will prevent damage to the unit due to lightning and power line surges.

### 14. POWER LINES

An outside antenna system should not be located in the vicinity of overhead power lines or other electric light or power circuits, or where it can fall into such power lines or circuits. When installing an outside antenna system, extreme care should be taken to keep from touching such power lines or circuits, as contact with them might be fatal.

### 15. OVERLOADING

Do not overload wall outlets and extension cords as this can result in a risk of fire or electric shock.

### 16. OBJECT AND LIQUID ENTRY

Do not push objects through any openings in this unit, as they may touch dangerous voltage points or short out parts that could result in fire or electric shock. Never spill or spray any type of liquid into the unit.

### 17. OUTDOOR ANTENNA GROUNDING

If an outside antenna or cable system is connected to the unit, be sure the antenna or cable system is grounded to provide some protection against voltage surges and built-up static charges, Section 810 of the National Electrical Code, ANSI/NFPA 70, provides information with respect to proper grounding of the mast and supporting structure, grounding of the lead-in wire to an antenna discharge unit, size of grounding conductors, location of antenna discharge unit, connection to grounding electrodes, and requirements for the grounding electrode.

### 18. SERVICING

Do not attempt to service this unit yourself as opening or removing covers may expose you to dangerous voltage or other hazards. Refer all servicing to qualified service personnel.

### 19. DAMAGE REQUIRING SERVICE

Unplug this unit from the wall outlet and refer servicing to qualified service personnel under the following conditions:

- a. When the power-supply cord or plug is damaged.
- b. If liquid has been spilled, or objects have fallen into the unit.
- c. If the unit has been exposed to rain or water.
- d. If the unit does not operate normally by following the operating instructions. Adjust only those controls that are covered by the operating instructions, as an improper adjustment of other controls may result in damage and will often require extensive work by a qualified technician to restore the unit to its normal operation.
- e. If the unit has been dropped or the cabinet has been damaged.
- f. When the unit exhibits a distinct change in performance, this indicates a need for service.

### 20. REPLACEMENT PARTS

When replacement parts are required, be sure the service technician uses replacement parts specified by the manufacturer or those that have the same characteristics as the original part.

Unauthorized substitutions may result in fire, electric shock or other hazards.

### 21. SAFETY CHECK

Upon completion of any service or repairs to this unit, ask the service technician to perform safety checks to determine that the unit is in proper operating condition.

### 22. HEAT

The product should be situated away from heat sources such as radiators, heat registers, stoves, or other products (including amplifiers) that produce heat.

### 23. NOTE TO CATV SYSTEM INSTALLER

This reminder is provided to call the CATV system installer's attention to Article 820-40 of the NEC that provides guidelines for proper grounding and, in particular, specifies that the cable ground shall be connected to the grounding system of the building, as close to the point of cable entry as practical.

#### EXAMPLE OF ANTENNA GROUNDING AS PER THE NATIONAL ELECTRICAL CODE

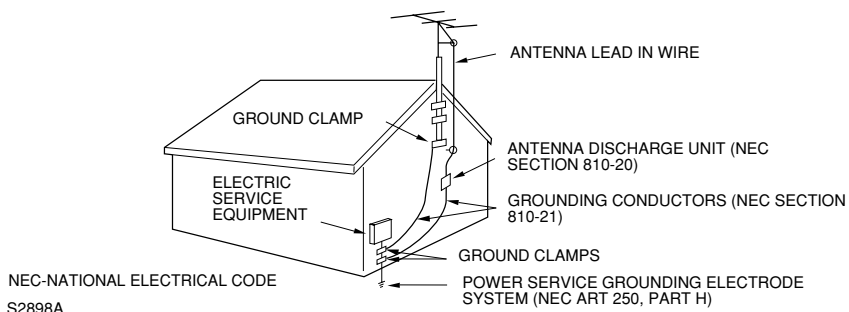

# FEATURES

- **Flat Picture Tube** - It reduces the influence of surrounding light resulting in outstanding image detail and clarity.
- **181 Channel Tuner** - The tuning system is capable of receiving all 68 VHF/UHF standard broadcast channels that are available in your area. When operating on a cable system, it can tune to the standard VHF channel frequencies plus up to 113 cable channel frequencies. The actual number of channels received depends upon channel reception in your area or your cable system.
- **On-Screen 3 Language Display** - Consists of channel, sleep timer, volume level, muting, text/caption indicators and picture control adjustments. These can be displayed in English, Spanish or French.
- **ON/OFF Timer** - Allows you to automatically turn on or off your TV at a set time.
- **Sleep Timer** - Operable from the remote control, this TV can be programmed up to 120 minutes to turn off automatically.
- **V-Chip** - The V-Chip function can read the rating of a TV program or movie content if the program is encoded with this information. The V-Chip will allow you to set a restriction level.
- **Picture Control Adjustments** - The On-Screen display allows precise remote control adjustment of BRIGHTNESS, COLOR, CONTRAST, SHARPNESS, TINT and COMPONENT.
- **Closed Captioned Decoder** - Displays text captions or 1/2 of full screen text on the screen for hearing impaired viewers.
- **Stereo/SAP Reception** - This TV is designed to receive stereo and separate audio program (SAP) broadcasts where available.
- **BBE** - BBE gives you the vivid sound with so much presence.
- **Video Input Jacks** - This unit is equipped 3 types of video input jacks. The component video in jacks and S-video in jack enable you to watch the DVD player or the video devices with high quality picture.
- **Remote Control** - You can operate your VCR, Cable Box, Satellite Dish and DVD after you have registered the 3-digit codes for their brand name.

# LOCATION OF CONTROLS

FRONT

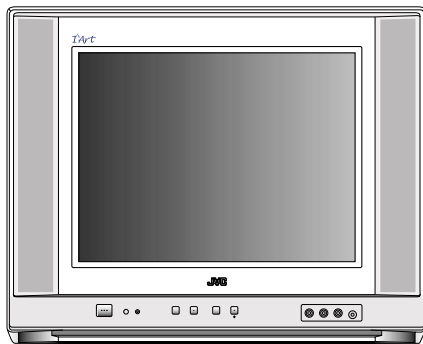

BACK

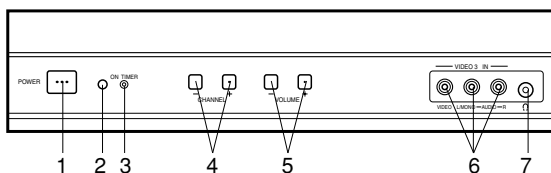
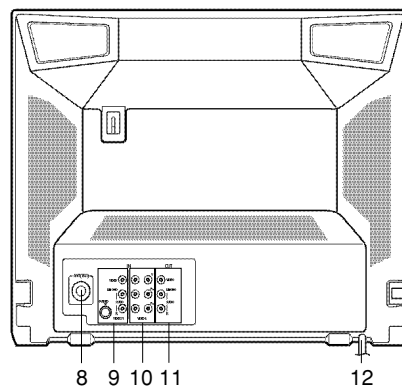

- 1. POWER Button** - Press to turn the TV on or off.
- 2. Remote Sensor** - Signals from the Remote Control unit are received here.
- 3. ON TIMER Indicator** - This indicator lights up when the powered up. It also lights up when ON TIMER program is turned ON while power is OFF.
- 4. CHANNEL +/- Buttons** - Press to select a higher or lower numbered channel set into memory.
- 5. VOLUME +/- Buttons** - Press to raise or lower the volume of the sound.
- 6. VIDEO 3 IN Jacks (Front)** - Audio and video signal cables from an external source can be connected here.
- 7. HEADPHONES JACK** - Plug an earphone or headphones with an 1/8 miniplug into this jack for listening.
- 8. VHF/UHF IN (ANT) Jack** - Connect a VHF/UHF antenna or CATV cable to this jack.
- 9. VIDEO 1 IN Jacks (Rear)** - Audio and video signal cables from an external source (ex. VCR) can be connected here. If your video device has S-video out jack, connect to S-video in jack.
- 10. VIDEO 2 IN Jacks** - Audio and video signal cables from an external source (ex. DVD) can be connected here. If you have a DVD with component video out jacks, connect to the component video in jacks. If you have a video device without the component video out, connect to video in jack.
- 11. REAR AUDIO (L / R) / VIDEO OUT Jacks** - Used to output audio and video signals to a TV, amplifier or VCR. NOTE: This video out jack does not output the signal from component video in jacks.
- 12. AC Power Cord** - Connect to a 120V, 60Hz outlet.

# REMOTE CONTROL

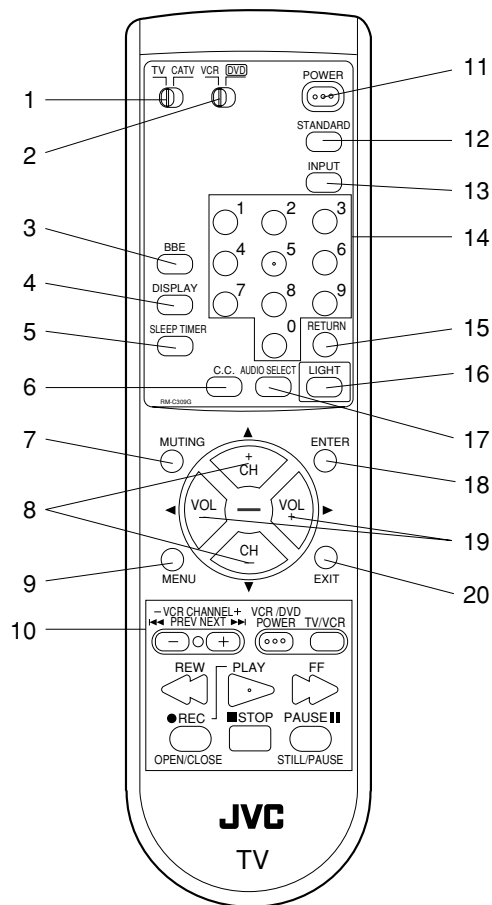

1. **TV/CATV Switch** - Used to select the TV or Cable Box to be operated. (You can operate your cable box after you have programmed the remote control.)
2. **VCR/DVD switch** - Used to select the VCR or DVD to be operated. (You can operate your VCR or DVD after you have programmed the remote control.)
3. **BBE Button** - Press to turn BBE On or Off.
4. **DISPLAY Button** - Displays the current status time, channel (or Input), the present settings on the TV screen.
5. **SLEEP TIMER Button** - Sets the TV to turn off automatically after up to 120 minutes.
6. **C.C. (Closed Caption) Button** - Switches between Caption, Text and TV modes for Closed-Captioned programs.
7. **MUTING Button** - Press to turn off the sound. Press again to turn the sound back on.
8. **CH +/- Buttons** - Press the + button to change to a higher numbered channel set into memory. Press the - button to change to a lower numbered channel set into memory. Press to select the desired item during On-Screen operations.
9. **MENU Button** - Press to display the On-Screen menu function.

10. **VCR or DVD Operation Buttons** - Press to operate your VCR or DVD.
11. **POWER Button** - Press to turn the TV on or off.
12. **STANDARD Button** - Press to reset the On-Screen picture adjustments or Audio adjustment to their factory preset positions.
13. **INPUT Button** - Switches between the TV and external input sources.
14. **10-key pad** - Allows direct access to any channel of the TV, VCR or Cable box.
15. **RETURN Button** - Switches between the present channel and the last channel selected.
16. **LIGHT Button** - Press to turn the illumination on for CH +/- and VOL +/- buttons.
17. **AUDIO SELECT Button** - Switches sound between mono and stereo, and SAP when receiving broadcasts in stereo or SAP.
18. **ENTER Button** - Press to enter selected setup.
19. **VOL +/- Buttons** - Press the + button to increase, or the - button to decrease the volume level. Press to select the desired setting or arrangement during On-Screen operations.
20. **EXIT Button** - Press to exit the On-Screen menu function.

## BATTERY INSTALLATION

1. Slide the battery compartment cover in the direction of the arrow.

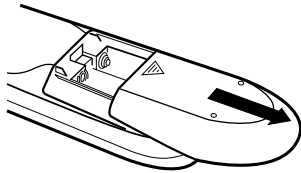

2. Install two "AA" (penlight size) batteries, paying attention to the polarity diagram in the battery compartment.

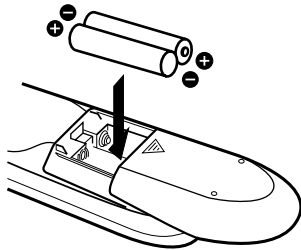

3. Replace the compartment cover.

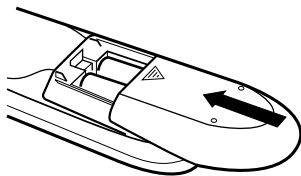

## BATTERY PRECAUTIONS

The precautions below should be followed when using batteries in this device:

1. Use only the size and type of batteries specified.
2. Be sure to follow the correct polarity when installing the batteries as indicated in the battery compartment. Reversed batteries may cause damage to the device. To avoid a potential short circuit, insert the "-" end first.
3. Do not mix different types of batteries together (e.g. Alkaline and Carbon-zinc) or old batteries with fresh ones.
4. If the device is not to be used for a long period of time, remove the batteries to prevent damage or injury from possible battery leakage.
5. Do not try to recharge batteries not intended to be recharged; they can overheat and rupture. (Follow battery manufacturer's directions.)
6. When you change the batteries, try to complete the task within three minutes. If you take longer than three minutes, the remote control codes for your Cable Box may have to be reset (see page 8).

## EFFECTIVE DISTANCE OF THE REMOTE CONTROL TRANSMITTER

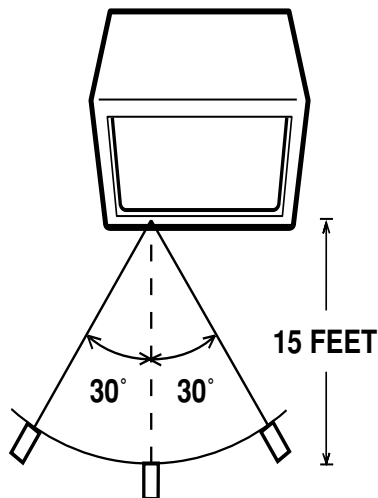

- NOTES:**
- When there is an obstacle between the TV and the transmitter, the transmitter may not operate.
  - When direct sunlight, an incandescent lamp, fluorescent lamp or any other strong light shines on the Remote sensor of the TV, the remote operation may be unstable.

## REMOTE CONTROL BASICS

- Before you can operate the remote control, you must first install the batteries (included). See “Changing the Batteries” on this page above for instructions. (For an illustration, please see page 6.)
- Press the POWER button to turn the television on or off.
- Make sure the TV/CATV switch is set to TV. Move the switch to CATV only if you need to operate a cable box.
- Slide the VCR/DVD selector switch to VCR to control a VCR, slide to DVD to control a DVD player. Please see pages 8 to 10 for instructions on programming your remote control to operate a Cable box, VCR or DVD player.
- Press the CH + and CH – buttons to scan through the channels. Tap the CH + or CH – button to move through the channels one channel at a time.
- Press VOL + or VOL – to raise or lower the volume. An indicator bar will appear onscreen to show you the television volume level.
- The CH +/- and VOL +/- buttons are also used to navigate JVC’s onscreen menu system.
- You can directly access specific channels using the 10-key pad.
- This remote includes illuminated buttons for key features like CH +/- buttons, and VOL +/- buttons. Press the LIGHT button to turn the illumination on.

## CHANGING THE BATTERIES

Push down on the remote’s back cover and slide towards the bottom to remove it.

Insert two AA batteries (supplied), carefully noting the “+” and “–” markings on the batteries and on the remote control. To avoid a potential short circuit, insert the “–” end first.

Be sure to use only size AA batteries.

When batteries are installed, slide the cover back into place (until it clicks into position).

- If the remote control acts erratically, replace the batteries. Typical battery life is six months to one year. We recommend using alkaline batteries for longer battery life.

*When you change the batteries, try to complete the task within three minutes. If you take longer than three minutes, the remote control codes for your VCR, DVD, and/or Cable Box may have to be reset (pages 8-10).*

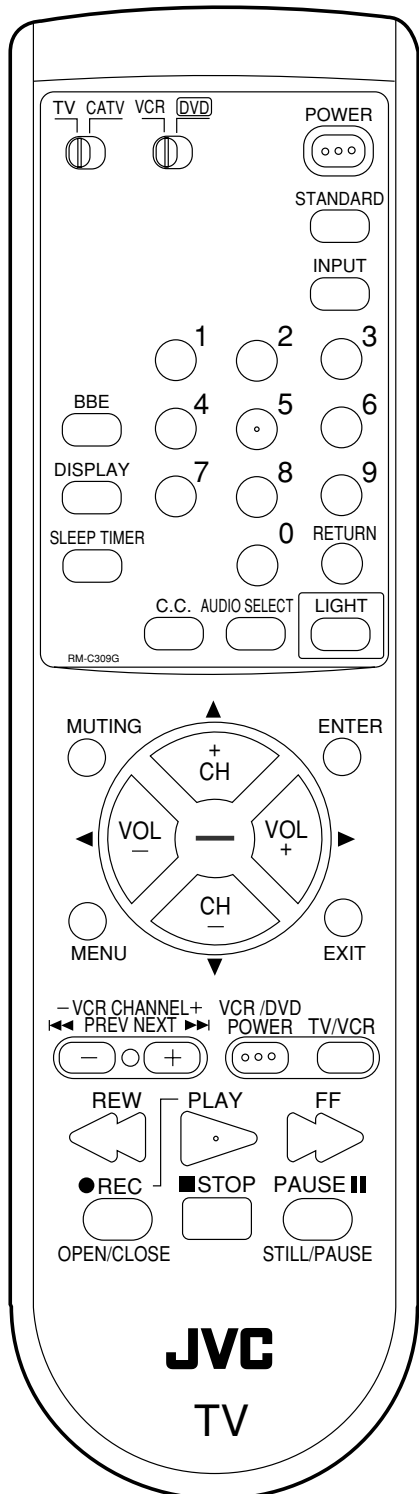

## REMOTE PROGRAMMING

### Setting the CATV, VCR and DVD Codes

You can program your remote to operate your cable box, satellite receiver, VCR or DVD player by using the instructions and codes listed below. If the equipment does not respond to any of the codes listed below or to the code search function, use the remote control supplied by the manufacturer.

#### Cable Box or Satellite setup

The remote control is programmed with CATV and/or Satellite codes for power on, power off, channel up, channel down, and 10 key operation.

- 1) Find the CATV/Satellite brand from the list of codes shown below.
- 2) Slide the 2-way selector switch to "CATV".
- 3) Press and hold down the DISPLAY button.
- 4) With the DISPLAY button held down, enter the first code number listed using the 10 key pad.
- 5) Release the DISPLAY button.
- 6) Confirm the operation of the Cable Box/Satellite receiver.
  - If your CATV or Satellite box does not respond to the first code, try the others listed. If it does not respond to any code, try the Search Codes Function as shown below.

Cable Box	CODES	Cable Box	CODES
ABC	024	Pulsar	051, 032
Archer	032, 025	Puser	032
Cableview	051, 032	RCA	061, 070
Citizen	022, 051	Realistic	032
Curtis	058, 059	Regal	058, 064, 040, 041, 042, 045, 068
Diamond	024, 032, 025	Regency	034
Eagle	029	Rembrandt	037, 032, 051, 038
Eastern	034	Samsung	051
GC Brand	032, 051	Scientific Atlanta	057, 058, 059
Gemini	022, 043	SLMark	051, 047
General Instrument	065, 024, 025, 026, 027, 020, 021, 022, 057, 023	Sprucer	051, 056
Hamlin	040, 041, 042, 045, 058, 064	Stargate	032, 051
Hitachi	049, 024	Telecaption	067
Jerrold	065, 024, 025, 026, 027, 020, 021, 022, 057, 023	Television	047, 051
Macom	049, 050, 051, 054	Texscan	044
Magnavox	033	Tocom	035, 036, 066
Memorex	030	Toshiba	050
Movietime	032, 051	Unika	032, 025
Oak	039, 037, 048	Universal	022, 032
Panasonic	055, 056, 060, 071	Videoway	052
Paragon	063	Viewstar	029, 030
Philips	028, 029, 030, 052, 053, 031, 069	Zenith	063, 046
Pioneer	047, 062	Zenith/Drake Satellite	046

Digital Satellite Systems	CODES	Digital Satellite Systems	CODES
EchoStar	100, 113, 114	Philips	102, 103
Express VU	100, 113	Primestar	108
G.E.	106	Proscan	106, 109, 110
G.I.	108	RCA	106, 109, 110
Gradiente	112	Sony	107
Hitachi	104, 111	Star Choice	104, 108
HNS (Hughes)	104	Toshiba	101
Pranasonic	105	Uniden	102, 103

#### Cable/Satellite Search Codes Function:

- 1) Slide the 2-Way Mode Selector switch to CATV.
- 2) Press the TV POWER and RETURN buttons. Hold for at least three seconds and release.
- 3) Press TV POWER, see if the CATV or Satellite box responds.
- 4) If there was a response, press RETURN. The operating codes are now set. If there was no response, repeat Step 3. If you repeat Step 3 a total of 52 times without a response, use the remote control which came with the equipment.
- 5) Press RETURN to exit.



## VCR setup

The remote control is programmed with VCR codes for power on, power off, play, stop, fast-forward, rewind, pause, record, channel up, and channel down operation.

- 1) Find the VCR brand from the list of codes shown below.
- 2) Slide the first 2-way selector switch to "TV" and the other 2-way selector switch to "VCR".
- 3) Press and hold down the DISPLAY button.
- 4) With the DISPLAY button held down, enter the first code number listed with the 10 key pad.
- 5) Release the DISPLAY button.
- 6) Confirm the operation of the VCR.
  - If your VCR does not respond to the first code, try the others listed. If it does not respond to any code, try the Search Codes Function as shown below.
  - Some manufacturer's VCR's may not respond to the TV/VCR button, even if other buttons work properly.
  - To record, hold down the REC button on the remote and press PLAY.

VCRs	CODES	VCRs	CODES
Admiral	035	Optimus	028, 021, 035, 064
Aiwa	027, 032, 095	Orion	026, 020
Akai	029, 072, 073, 074	Panasonic	023, 024, 021, 022
Audio Dynamic	003, 005	Penney	024, 058, 045, 063, 003, 004, 005, 093
Bell & Howell	063, 071	Pentax	058, 005, 045, 093
Broksonic	020, 026, 094	Philco	031, 024, 027, 023, 026, 020, 043
Canon	023, 025	Philips	031, 023, 024, 086
CCE	043	Pioneer	023
Citizen	064	Proscan	045, 058, 023, 024, 031, 046, 059, 060, 033, 087, 093
Craig	063, 029, 064	Quasar	021, 022, 023, 024
Curtis Mathes	045, 024, 027, 093	Radio Shack	033, 024, 063, 036, 067, 040, 027
Daewoo	043, 059, 024, 092	RCA	033, 045, 058, 023, 024, 031, 046, 059, 060, 083, 084, 085, 087, 093
DBX	003, 004, 005	Realistic	024, 063, 036, 067, 040, 027
Dimensia	045, 093	Samsung	037, 060, 062, 033, 089
Emerson	043, 026, 077, 061, 025, 042, 020, 076	Samtron	089
Fisher	063, 066, 067, 065, 071, 091	Sansui	003, 026, 020, 052
Funai	027, 026, 020, 000	Sanyo	063, 067, 091, 071
G.E.	033, 045, 024	Scott	059, 060, 062, 067, 038, 040, 047, 048, 026, 020
Go Video	037, 051, 049, 050, 089	Sears	063, 064, 065, 066, 058, 000, 001
Goldstar	064	Shintom	075
Gradiente	083, 084, 081, 000, 001	Sharp	035, 036, 080, 088
Hitachi	023, 045, 058, 027, 081, 093	Signature 2000	027, 035
Instant Replay	024, 023	Singer	075
Jensen	003	Sony	028, 029, 030, 053, 054, 055
JVC	000, 001, 002, 003, 004, 005	SV 2000	027
Kenwood	003, 004, 064, 005	Sylvania	031, 023, 024, 027
LXI	027, 064, 058, 065, 066, 063, 067	Symphonic	027, 081
Magnavox	031, 023, 024, 086	Tashiro	064
Marantz	003, 004, 005	Tatung	003, 004, 005
Marta	064	Teac	003, 004, 027, 005
Memorex	024, 067	Technics	021, 022, 023, 024
MGA	038, 040, 047, 048, 041, 042	Teknika	024, 027, 070
Minolta	058, 045, 093	Toshiba	059, 046, 079
Mitsubishi	038, 040, 047, 048, 041, 042, 078, 090	Vector Research	005
Multitech	047, 027, 062	Wards	035, 036, 067, 044, 064
NEC	003, 004, 005, 000	Yamaha	063, 003, 004, 005
Olympic	024, 023	Zenith	044, 082, 064, 094

## VCR Search Codes Function:

- 1) Slide the first 2-way selector switch to "TV" and the other 2-way selector switch to "VCR".
- 2) Press the VCR POWER and RETURN buttons. Hold for at least three seconds and release.
- 3) Press VCR POWER, see if the VCR responds.
- 4) If there was a response, press RETURN. The operating codes are now set. If there was no response, repeat Step 3. If you repeat Step 3 a total of 80 times without a response, use the manufacturer's remote control which came with the VCR.
- 5) Press RETURN to exit.

## DVD setup

The remote control is programmed with DVD codes for power on, power off, play, stop, fast-forward, rewind, previous chapter, next chapter, tray open/close, and still/pause operation.

- 1) Find the DVD player brand from the list of codes shown below.
- 2) Slide the first 2-way selector switch to "TV " and the other 2-way selector switch to "DVD ".
- 3) Press and hold down the DISPLAY button.
- 4) With the DISPLAY button held down, enter the first code number listed with the 10 key pad.
- 5) Release the DISPLAY button.
- 6) Confirm the operation of the DVD player.
  - If your DVD player does not respond to the first code, try the others listed. If it does not respond to any code, try the Search Codes Function as shown below.
  - After you program your remote, some DVD buttons may not work properly. If some buttons do not work properly, use the remote control which came with your DVD player.

DVD Player	CODES	DVD Player	CODES
Aiwa	043	Raite	033
Apex	040	RCA	021, 026
Denon	020, 037	Sampo	034
Hitachi	030, 031	Samsung	030
JVC	000	Sharp	028
Kenwood	035	Sylvania	038
Konka	039	Sony	024, 045, 046, 047
Mitsubishi	025	Technics	020
Onkyo	041	Toshiba	023
Oritron	044	Wave	042
Panasonic	020	Yamaha	020
Philips	023, 036	Zenith	027, 032
Pioneer	022		

## DVD Player Search Codes Function:

- 1) Slide the first 2-way selector switch to "TV " and the other 2-way selector switch to "DVD ".
- 2) Press the DVD POWER and RETURN buttons. Hold for at least three seconds and release.
- 3) Press DVD POWER, see if the DVD player responds.
- 4) If there was a response, press RETURN. The operating codes are now set. If there was no response, repeat Step 3. If you repeat Step 3 a total of 30 times without a response, use the manufacturers remote control which came with the DVD player.
- 5) Press RETURN to exit.

# ANTENNA/CATV CONNECTIONS

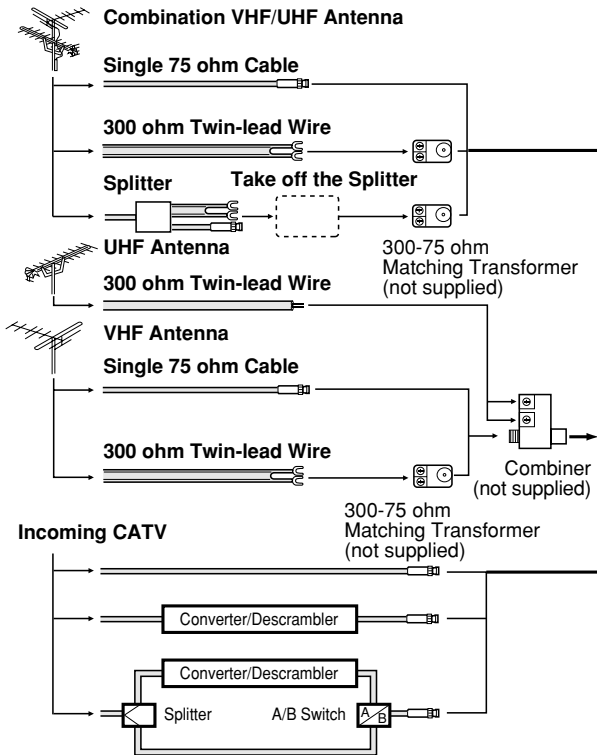

## Combination VHF/UHF Antenna (Single 75 ohm Cable or 300 ohm Twin-lead Wire)

Connect the 75 ohm cable from a combination VHF/UHF antenna to the Antenna Jack. If your combination antenna has a 300 ohm Twin-lead Wire, use the 300-75 ohm Matching Transformer (not supplied).

## Combination VHF/UHF Antenna (Separate VHF and UHF 300 ohm Twin-leads)

Connect the UHF Twin-lead Wire to a Combiner (not supplied). Connect the VHF Twin-lead to the 300-75 ohm Matching Transformer (not supplied). Attach the Transformer to the Combiner. Attach the Combiner to the Antenna Jack.

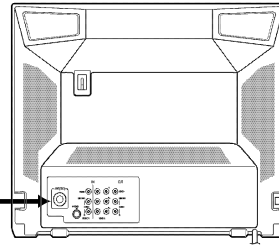

This television has an extended tuning range and can tune most cable channels without using a cable company supplied converter box. Some cable companies offer "premium pay channels" in which the signal is scrambled. Descrambling these signals for normal viewing requires the use of a descrambler device which is generally provided by the cable company.

## Separate VHF/UHF Antennas

Connect the 75 ohm Cable from the VHF antenna and the UHF antenna Twin-lead to a combiner (not supplied). Attach the Combiner to the Antenna Jack.

**NOTE:** If your VHF antenna has a Twin-lead Wire, use the 300-75 ohm Matching Transformer (not supplied), then connect the Transformer to the Combiner.

## For Subscribers to Basic Cable TV Service

For basic cable service not requiring a Converter/Descrambler box, connect the CATV 75 ohm Coaxial Cable directly to the Antenna Jack on the back of the television.

## For Subscribers to Scrambled Cable TV Service

If you subscribe to a cable service which requires the use of a Converter/Descrambler box, connect the incoming cable to the Converter/Descrambler box and connect the output of the box to the Antenna Jack on the back of the television. Follow the connections shown left. Set the television to the output of the Converter/Descrambler box (usually channel 3 or 4) and use the Converter/Descrambler box to select channels.

## For Subscribers to Unscrambled Basic Cable with Scrambled Premium Channels

If you subscribe to a cable service in which basic cable channels are unscrambled and premium channels require the use of a Converter/Descrambler box, you may wish to use a two-set signal splitter (sometimes called a "two-set coupler") and an A/B Switch box from the cable installer or an electronics supply store. Follow the connections shown left. With the switch in the "B" position, you can directly tune any unscrambled channels on your TV. With the switch in the "A" position, tune your TV to the output of the Converter/Descrambler box (usually channel 3 or 4) and use the box to tune scrambled channels.

# CONNECTION TO OTHER EQUIPMENT

The exact arrangement you use to interconnect various video and audio components to the TV is dependent on the model and features of each component. Check the User's Guide provided with each component for the location of video and audio inputs and outputs.

The connection diagrams in the following are offered as suggestions. You may need to modify them to accommodate your particular assortment of components. The diagrams are intended to show component video and audio interconnections only.

Press the INPUT button to select the AV mode to use the TV as a monitor.  
Operate your VCR as usual.

## TV/AV SELECTION

If you connect the TV to VCR, camcorder, TV game or DVD you can select by pressing the INPUT button.

Press the INPUT button repeatedly to select the desired mode.

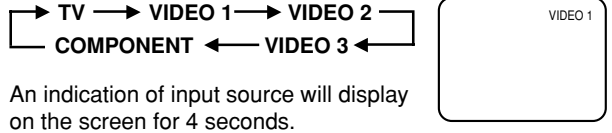

### 1. To connect the TV to a VCR

(ex. Use VIDEO 1 IN jacks to connect it.)

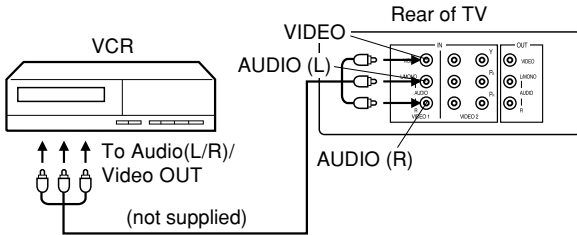

- Select "VIDEO 1" by pressing the INPUT button to display the VCR picture.

### 3. To connect the TV to a camcorder

To playback from the camcorder, connect the camcorder to the TV as shown.

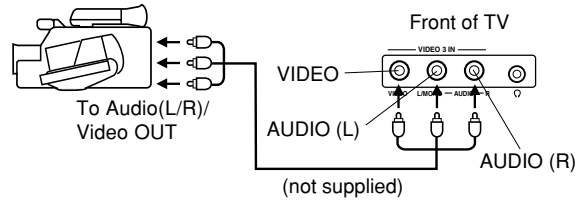

- Select "VIDEO 3" by pressing the INPUT button to display the camcorder picture.

### 2. To connect the TV to a VCR with an S-VIDEO jack

If you connect a VCR with an S-video jack to the S-VIDEO jack on the rear of TV, you must also connect the audio cables to the AUDIO IN (VIDEO 1) jacks on the rear of the TV. The S-video cable only carries the video signal. Audio signal is separate.

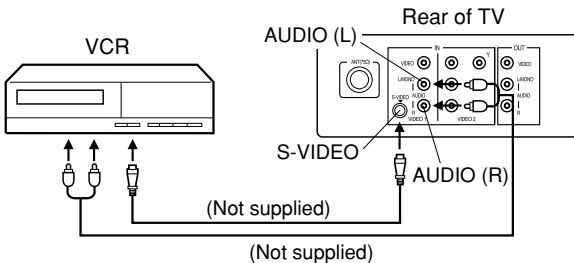

**NOTE:** When the S-video cable and the video cable are connected to each jack at the same time, the S-video cable takes precedence over the video cable.

### 4. To connect the TV to a DVD with COMPONENT VIDEO OUT Jacks.

If you connect a DVD with the COMPONENT VIDEO OUT jacks to the COMPONENT VIDEO IN (Y, PB, PR) jacks on the rear of TV, you must also connect the audio cables to the AUDIO IN (VIDEO 2 IN) jacks on the rear of the TV.

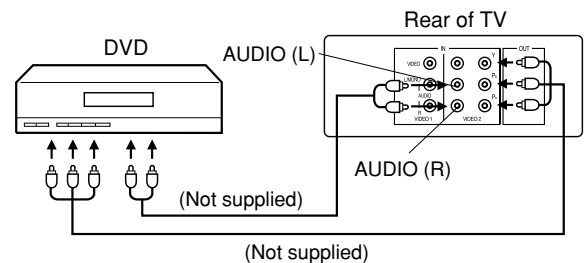

- Select "COMPONENT" by pressing the INPUT button to display the DVD picture.
- If you have a DVD without COMPONENT VIDEO OUT jacks, connect the video cable to VIDEO IN (VIDEO 2 IN) jack. In this case, select "VIDEO 2" by pressing the INPUT button to display the DVD picture.

# SETTING LANGUAGE

This TV can display the channel number, on-screen displays and picture adjustments on the screen in English, Spanish or French.

On-screen language selection (step 3) will automatically appear on the screen when you press the MENU button initially. Select the language you prefer first, then proceed with the other menu options.

1 Press the MENU button.

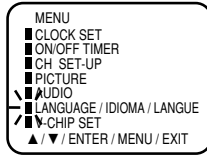

2 Press the CH + (▲) or – (▼) button to select the LANGUAGE mode, then press the ENTER button.

3 Press the CH + (▲) or – (▼) button until the "►" indicator points to the desired language: English (ENGLISH), Spanish (ESPAÑOL) or French (FRANCAIS), then press the ENTER button.

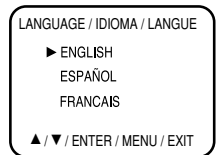

4 Press the EXIT button.

## NOTE:

If Spanish or French is chosen, the Closed Caption indicators will be in the selected language, but the Closed Caption text will not be affected by the language selection.

# SETTING CLOCK

You must set the time manually for DISPLAY and ON/OFF TIMER.

1 Press the MENU button.

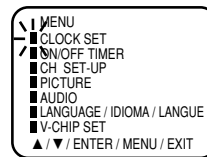

2 Press the CH + (▲) or CH – (▼) button until the indicator next to "CLOCK SET" begins to flash, then Press the ENTER button.

4 Press the CH + (▲) or CH – (▼) button to set the minute.

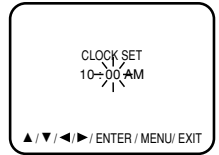

5 Press the EXIT button.

3 Press the CH + (▲) or CH – (▼) button to set the hour, then press the VOL + (►) button.

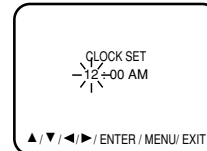

## NOTES:

- After a power failure or disconnection of the power plug, the time display will be lost. In this case, set present time again.
- When you set the minute, you can change in 10-minutes by holding down the CH + (▲) or CH – (▼) button.

# TO MEMORIZE CHANNELS

This TV is equipped with a channel memory feature which allows channels to skip up or down to the next channel set into memory, skipping over unwanted channels. Before selecting channels, they must be programmed into the TV's memory. In addition to normal VHF and UHF channels, this TV can receive up to 113 Cable TV channels. To use this TV with an antenna, set the TV/CATV menu option to the TV setting. When shipped from the factory, this menu option is in the CATV setting.

## TV/CATV SELECTION

- 1 Press the MENU button.
- 2 Press the CH + (▲) or – (▼) button until the indicator next to "CH SET-UP" begins to flash, then press the ENTER button.
- 3 Press the CH + (▲) or – (▼) button until the indicator next to "TV/CATV" begins to flash.
- 4 Press the VOL + (▶) or – (◀) button to select the TV or CATV mode. The arrow indicates the selected mode.
- 5 Press the EXIT button.

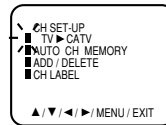
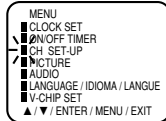

## AUTOMATIC CHANNEL MEMORY

- 1 Press the MENU button.
- 2 Press the CH + (▲) or – (▼) button until the indicator next to "CH SET-UP" begins to flash, then press the ENTER button.
- 3 Press the CH + (▲) or – (▼) button until the indicator next to "AUTO CH MEMORY" begins to flash, then press the ENTER button. The TV will begin memorizing all the channels available in your area.
- 4 Press the EXIT button.

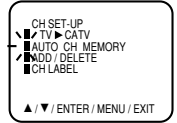
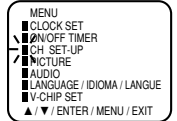

## TO ADD/DELETE CHANNELS

- 1 Press the MENU button.
- 2 Press the CH + (▲) or – (▼) button until the indicator next to "CH SET-UP" begins to flash, then press the ENTER button.
- 3 Press the CH + (▲) or – (▼) button until the indicator next to "ADD/DELETE" begins to flash, then press the ENTER button.
- 4 Select the desired channels to be added or deleted using the 10-key pad (0-9) or the CH + or – button.
- 5 Press the VOL + (▶) or – (◀) button to select ADD or DELETE.  
 If an unmemorized channel was selected (step 4), the channel indication will be red. Press the VOL + (▶) or – (◀) button if you wish to ADD the unmemorized channel. The channel indicator will change from red to green when a channel is added and the channel will be memorized. If a memorized channel was selected (step 4), the channel indication will be green.  
 Press the VOL + (▶) or – (◀) button if you wish to DELETE the channel from memory. The channel indicator will change from green to red when a channel is deleted.  
 Repeat Steps 4 and 5 for each channel to be added or deleted.

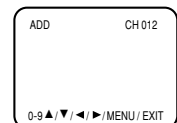
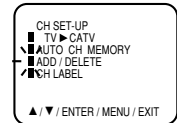
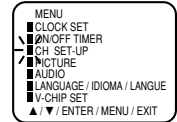

- 6 Press the EXIT button after adding or deleting all of the desired channels, to return to normal TV viewing.

## CH LABEL

You can label every channel up to 4 characters.

Channel labels will appear over the channel number display each time you select a channel.

- 1 Select a channel you want to label by pressing the 10-key pad + CH + or - button.
- 2 Press the MENU button.
- 3 Press the CH + (▲) or – (▼) button until the indicator next to "CH SET-UP" begins to flash, then press the ENTER button.

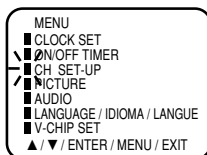

- 4 Press the CH + (▲) or – (▼) button until the indicator next to "CH LABEL" begins to flash, then press the ENTER button.

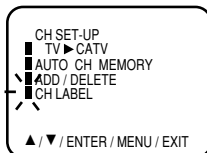

- 5 Press the VOL + (▶) or – (◀) button to select "SET" or "CLEAR". Select "SET" in case you have a channel to label or change. Select "CLEAR" in case you have a channel to delete. Then press the ENTER button.

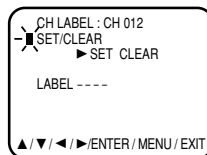

- 6 Go to step 7 when you select the "SET". Go to step 9 when you select the "CLEAR".

- 7 Now the bar for the first space is flashing. Press the VOL + (▶) or – (◀) button to enter a character in the first space. Press the button repeatedly until the character you want appears on the screen. Then press the ENTER button.

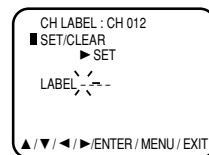

### NOTE:

The character will change as below.

– ◀ → 0 ◀ → ... ◀ → 9 ◀ → A ◀ → ...  
 ◀ → Z ◀ → SPACE ◀ → + ◀ → –

- 8 Repeat step 7 to enter the rest of the characters from second to fourth.
- 9 Press the ENTER button to register.
- 10 Press the EXIT button.

## SETTING V-CHIP

This TV is fitted with a V-CHIP controller which provides you with channel viewing access controls and restrictions. This function is to prevent your children from watching violence or sexual scenes that may be harmful.

- 1 Press the MENU button and press the CH + (▲) or – (▼) button to select the V-CHIP SET option, then press the ENTER button.

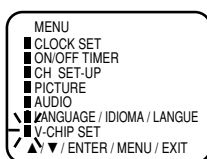

- 2 Enter your password (4 digits) using the 10-key pad (0-9). In the event of entering incorrect password press the VOL – (◀) button. Then press the ENTER button.

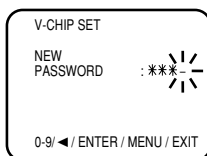

- After registration of password, step 3 will not appear.

- 3 Enter the same password for confirmation, then press the ENTER button.

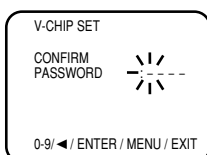

- 4 Press the CH + (▲) or – (▼) button to select the V-CHIP option. Press the VOL + (▶) or – (◀) button to select the ON.

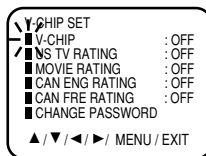

- 5 For U.S. Press the CH + (▲) or – (▼) button to select the US TV RATING or MOVIE RATING option. For Canadian Press the CH + (▲) or – (▼) button to select the CAN ENG RATING or CAN FRE RATING option.

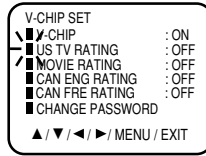

- 6 Press the VOL + (▶) or – (◀) button to select the desired rating for the applicable video or TV channel.

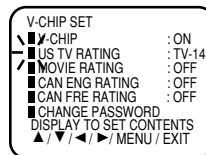

- 7 Press the EXIT button.

# SETTING V-CHIP

(continued)

## for U.S. TV RATING

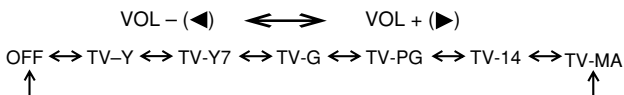

TV-Y : all children  
TV-Y7 : 7 years old and above  
TV-G : childrens program  
TV-PG : parental guidance  
TV-14 : 14 years old and above  
TV-MA : 17 years old and above

When you select TV-Y7, TV-PG, TV-14 or TV-MA, press the DISPLAY button to explain the rating.

Press the CH + (▲) or - (▼) button to select the desired rating you want. Press the VOL + (▶) or - (◀) button to select the setting ON or OFF. If you want to back to V-CHIP SET menu, press the MENU button.

## for Canadian CAN ENG RATING

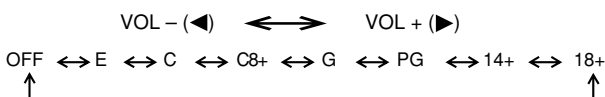

E : Exempt  
C : Programming Intended for Children  
C8+ : Programming Intended for Children 8 and Over  
G : General Audience  
PG : Parental Guidance  
14+ : 14 Years and Older  
18+ : Adult

## MOVIE RATING

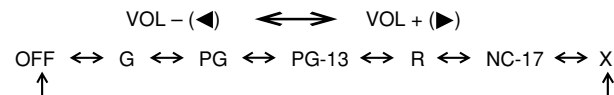

G : all ages  
PG : parental guidance  
PG-13 : parental guidance less than 13 years old  
R : under 17 years old  
NC-17 : 17 years old and above  
X : adult only

## CAN FRE RATING

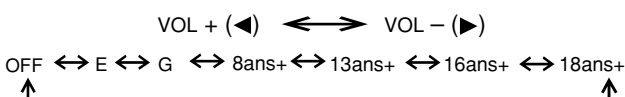

E : Exemptées.  
G : Général.  
8ans+ : Général-Déconseillé aux jeunes enfants.  
13ans+ : Cette émission peut ne pas convenir aux enfants de moins de 13 ans.  
16ans+ : Cette émission ne convient pas aux moins de 16 ans.  
18ans+ : Cette émission est réservée aux adultes.

### NOTES:

- If you want to change password, follow steps 1 and 2 and select "CHANGE PASSWORD" option then enter your new password.
- The V-Chip function is activated only on programs and tapes that have the rating signal.
- Once you block a program using the V-Chip function, the blocked program cannot be watched based on the content of the show. When the program starts, the "IF YOU CANCEL PROTECT, INPUT PASSWORD" will appear on the screen. When you want to release the V-Chip temporarily, enter the password.  
If you change the channel or turn off and on the TV while releasing the V-Chip temporarily, the V-Chip setting will be resumed.
- When you watch the TV from the cable box or the VCR with the RF Modulator, then you release the V-Chip temporarily, the V-Chip setting will not be resumed until you turn off the TV. The TV channel is not used in this case.
- When changing the channel with the cable box or the VCR, approximately 10 seconds will pass until the program appears.
- When you dislocated or lost the password, you can cancel the existing password by the following procedure:
  - Press VOLUME - button of main unit.
  - Keep pressing VOLUME - button of main unit and press "0" key of remote control simultaneously for a few seconds.



# TV BASIC OPERATION

Before operate your TV select TV position of the TV/CATV switch on the remote to control the TV with the remote.

- 1 To turn on the TV, press the POWER button.
- 2 The VOLUME can be adjusted to a desired level by pressing the VOL (VOLUME) + or – button. Adjust the volume level by pressing the VOLUME + or – button. The volume level will be indicated on the screen by green bar. As the volume level increases, so do the number of bar. If the volume decreases, the number of green bar also decreases.

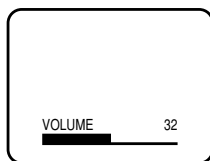

The sound level will be indicated on the TV screen by green bars and a number. As the sound level increases, so do the number of bars and the number on the screen. The same is true for decreasing the level.

- 3 Set the TV/CATV menu option to the appropriate position. When shipped from the factory, this menu option is in the CATV setting. See "TO MEMORIZE CHANNELS".

TV	- VHF/UHF channels
CATV	- CABLE TV channels

- 4 **CH (CHANNEL) + and – buttons**  
Press and release the CH (CHANNEL) + or – button. The channel automatically stops at the next channel set into memory.

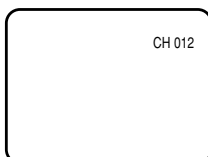

For proper operation, before selecting channels, they should be set into the TV's memory. See "TO MEMORIZE CHANNELS".

## RETURN button

Returns to the channel viewed just before the channel currently onscreen.

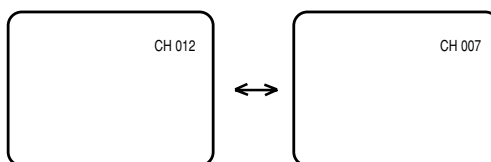

## MUTING button

The MUTING button instantly turns the volume down completely when you press it. Press MUTING button and the volume level will instantly go to zero. To restore the volume to its previous level, press MUTING button again.

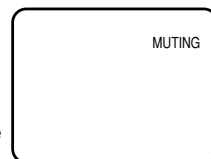

## 10-key pad (0-9)

Press these buttons to select a channel. The channel number will appear on the upper right corner of the TV screen. If an invalid channel number is selected, the display will revert to the original channel.

## TV Mode Direct Channel Selection

When the TV/CATV menu option is in the TV position, all channels can be instantly selected by using two buttons. (For example, to select channel 2, press "0", then "2". If you press only "2", channel selection will be delayed for a few seconds). For channels 10 and above, press the 2 digits in order.

## CATV Mode Direct Channel Selection

When the TV/CATV menu option is in the CATV position, channels can be selected as follows:

- |             |   |
|-------------|---|
| CH. 1-9     | Press "0" twice, then 1-9 as needed. Example, to select channel 2, press "002". |
| CH. 10-12   | Press "0", then remaining 2 digits. Example, to select channel 12, press "012". |
| CH. 13-99   | Press the 2 digits in order. Example, to select channel 36, press "36".         |
| CH. 100-125 | Press the 3 digits in order. Example, to select channel 120, press "120".       |

**NOTE:** If the station being viewed stops broadcasting, the TV will automatically shut off after 15 minutes.

# INPUT button

Selects the signal input source for the television or Video1,2,3 or Component for video devices like VCR's, DVD players, or camcorders.



The input source changes as below.

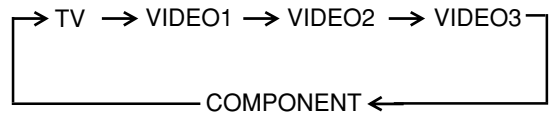

# STEREO AND SEPARATE AUDIO PROGRAM (SAP)

The TV is equipped with a feature known as Multi-channel TV Sound or MTS. MTS broadcasts greatly enhance TV viewing by bringing you programs with high fidelity stereo sound. MTS also provides an extra channel called the Separate Audio Program or SAP which broadcasters can use to transmit a second language for bilingual transmission or for other purposes.

## LISTENING TO STEREO SOUND

When the TV is turned on or a channel selection is made, make certain the STEREO appears on the screen. This means that "Stereo" broadcasting is available. You can enjoy stereo sound from the left and right speakers.

- When "Mono" broadcasting is received, no indication is displayed.
- If the broadcast signal is not strong enough or clear stereo sound is not available, press the AUDIO SELECT button to change to mono sound. The noise should be eliminated. Press it again to return to the stereo sound.

## LISTENING TO SAP (SEPARATE AUDIO PROGRAM)

When the TV is turned on or a channel selection is made, make certain the SAP appears on the screen. This means that the "Separate Audio Program" broadcasting is available.

## TO SELECT DESIRED SOUND

Press the AUDIO SELECT button to select the desired sound.

## MONO+SAP BROADCASTING

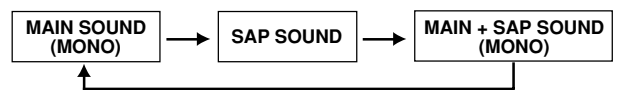

## STEREO+SAP BROADCASTING

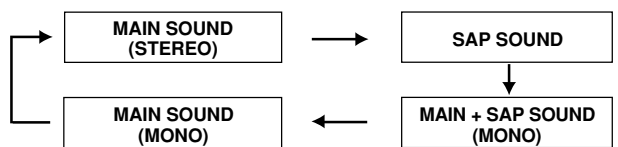

# DISPLAY button

Press the DISPLAY button to display the current informations on the screen.

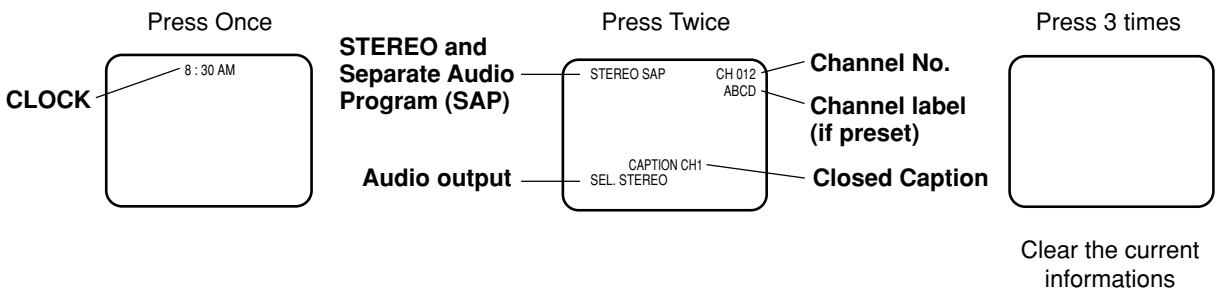

# PICTURE ADJUSTMENTS

You can adjust the settings for color, sharpness, contrast, brightness, tint and component.

1 Press the MENU button.

2 Press the CH + (▲) or – (▼) button until the indicator next to "PICTURE" begins to flash, then press the ENTER button.

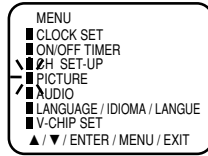

3 Press the CH + (▲) or – (▼) button repeatedly to select the item you want to adjust.

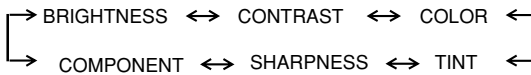
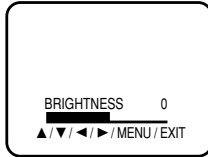

4 Press the VOL + (▶) or – (◀) button to adjust the setting.

	+	-
<b>BRIGHTNESS</b>	increase brightness	decrease brightness
<b>CONTRAST</b>	increase contrast	decrease contrast
<b>COLOR</b>	be brilliant color	be pale color
<b>TINT</b>	be greenish color	be reddish color
<b>SHARPNESS</b>	makes picture clearer	makes picture softer
<b>COMPONENT</b>	be best picture for DVD	indicate video device except DVD

## TO RETURN TO INITIAL SETTING

Press the STANDARD button while the picture adjusting mode appears on the screen (except the adjusting component).

**NOTE:** The on-screen display will disappear 6 seconds after finishing an adjustment. The settings can only be adjusted when they are displayed on the TV screen.

# SOUND ADJUSTMENTS

You can adjust the setting for bass, treble, balance and stable sound.

1 Press the MENU button.

2 Press the CH + (▲) or – (▼) button until the indicator next to "AUDIO" begins to flash, then press the ENTER button.

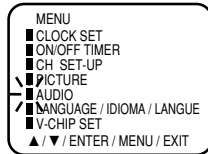

3 Press the CH + (▲) or – (▼) button repeatedly to select the item you want to adjust.

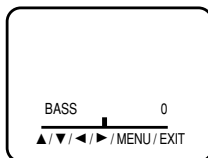

4 Press the VOL + (▶) or – (◀) button to adjust the setting.

	+	-
<b>BASS</b>	makes the bass sound stronger	makes the bass sound weaker
<b>TREBLE</b>	makes the treble sound stronger	makes the treble sound weaker
<b>BALANCE</b>	makes the output level of right speaker stronger	makes the output level of left speaker stronger
<b>STABLE SOUND</b>	STABLE SOUND "ON"	STABLE SOUND "OFF"

## TO RETURN TO INITIAL SETTING

Press the STANDARD button while the sound adjusting mode appears on the screen.

## STABLE SOUND FEATURE

When the loud sound is made, the stable sound feature automatically lower the sound.

**NOTE:** The on-screen display will disappear 6 seconds after finishing an adjustment. The settings can only be adjusted when they are displayed on the TV screen.

# CLOSED CAPTION

---

## WHAT IS CLOSED CAPTIONING?

This television has the capability to decode and display Closed Captioned television programs. Closed Captioning will display text on the screen for hearing impaired viewers or it will translate and display text in another language.

## TO VIEW CLOSED CAPTIONS

Press the C.C. button on the remote control to switch between normal TV and the two Closed Caption Modes (Captions and 1/2 of Full Screen Text).

**Captions:** This Closed Caption Mode will display text on the screen in English or another language. Generally, Closed Captions in English are transmitted on Captions Channel 1 and Closed Captions in other languages are transmitted on Captions Channel 2.

**Text:** The Text Closed Caption Mode will usually fill 1/2 of full screen with a programming schedule or other information. After selecting a Closed Caption Mode, it will stay in effect until it is changed, even if the channel is changed. If the Captions signal is lost due to a commercial or a break in the signal, the Captions will reappear when the signal is received again. If the channels are changed, the Captions will be delayed approximately 10 seconds. The Captions will appear in places on the screen where they will least interfere with the picture, usually on the bottom of the screen. News programs will usually show three-line Closed Captions which scroll onto the screen. Most other shows provide two or three lined Captions placed near the character who is speaking so the viewer can follow the dialogue. Words in italics or underlined describe titles, words in foreign languages or words requiring emphasis. Words that are sung usually appear enclosed by musical notes. For television programs broadcasting with Closed Captions, look in your TV guide for the Closed Captions symbol (CC).

- When activating the Closed Captioned Decoder, there will be a short delay before the Closed Captioned text appears on the screen.
- Closed Captioned text is only displayed in locations where it is available.
- If no caption signal is received, no captions will appear, but the television will remain in the Caption Mode.
- Misspellings or unusual characters may occasionally appear during Closed Captioning. This is normal with Closed Captioning, especially with live programs. This is because during live programs, captions are also entered live. These transmissions do not allow time for editing.
- When Captions are being displayed, on-screen displays, such as volume and MUTING may not be seen or may interfere with Closed Captions.
- Some cable systems and copy protection systems may interfere with the Closed Captioned signal.
- If using an indoor antenna or if TV reception is very poor, the Closed Caption Decoder may not appear or may appear with strange characters or misspelled words. In this case, adjust the antenna for better reception or use an outdoor antenna.

# ON/OFF TIMER

## ON TIMER SETTING

This feature allows you to have the TV automatically turn "ON" at predetermined time.

If you program the "ON" timer once the timer will turn "ON" the TV daily at the same time and to the same channel. If the power has been turned on at programmed time, the channel is changed to a programmed one.

1 Press the MENU button.

2 Press the CH + (▲) or CH - (▼) button until the indicator next to "ON/OFF TIMER" begins to flash, then press the ENTER button.

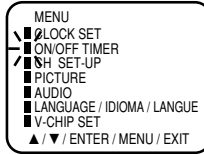

3 Press the CH + (▲) or CH - (▼) button until the indicator next to "ON TIMER" begins to flash, then press the ENTER button.

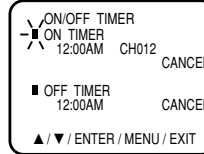

4 Press the CH + (▲) or CH - (▼) button to set the hour, then press the VOL + (▶) button.

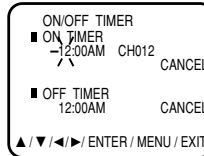

5 Press the CH + (▲) or CH - (▼) button to set the minute, then press the VOL + (▶) button.

- You can change in 10-minutes step by holding down the CH + (▲) or CH - (▼) button.

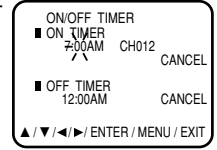

6 Press the CH+ (▲) or CH - (▼) button to set the channel, then press the VOL+ (▶) button.

- You can set the channel which is added in the CH SET-UP option.

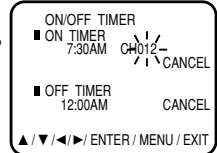

7 Press the CH + (▲) or CH - (▼) button to select the SET mode.

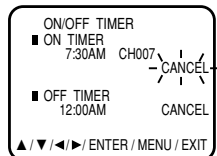

8 Press the EXIT button.

### NOTES:

- You cannot set the ON/OFF TIMER when the clock is not set.
- This TV will automatically turn off approximately 1 hour later after the ON TIMER turns on the TV unless any buttons are pressed.
- To cancel the ON TIMER function:  
To cancel ON TIMER in step 7 above press the CH + (▲) or CH - (▼) button to select the CANCEL mode.

## OFF TIMER SETTING

This feature allows you to have the TV turn "OFF" automatically at a predetermined time.

If you program the OFF TIMER once, The TV will be automatically turned off at the same time daily.

1 Press the MENU button.

2 Press the CH + (▲) or CH - (▼) button until the indicator next to "ON/OFF TIMER" begins to flash, then press the ENTER button.

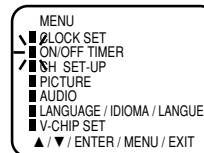

3 Press the CH + (▲) or CH - (▼) button until the indicator next to "OFF TIMER" begins to flash, then press the ENTER button.

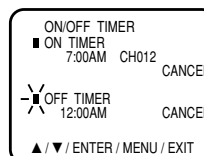

4 Press the CH + (▲) or CH - (▼) button to set the hour, then press the VOL + (▶) button.

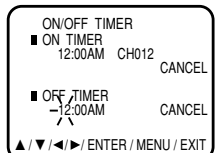

5 Press the CH + (▲) or CH - (▼) button to set the minute then press the VOL + (▶) button.

- You can change in 10-minutes step by holding down the CH + (▲) or CH - (▼) button.

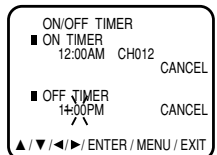

6 Press the CH + (▲) or CH - (▼) button to select the SET mode.

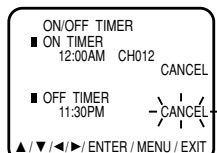

7 Press the EXIT button.

### NOTES:

- If station being viewed stops broadcasting, the TV will automatically shut itself off after 15 minutes.
- To cancel the OFF TIMER function:  
To cancel OFF TIMER, in step 7 above press the CH + (▲) or CH - (▼) button to select the CANCEL mode.

## BBE

---

By correcting the phase delay and distortion naturally generated by speaker systems, BBE ensures that the sound that reaches your ears is as natural as the original SONUD. Human voices are clearer and music is natural and well-defined.

### TO SET BBE

Press the BBE button to select ON or OFF.

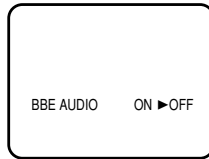

- BBE is a registered trademark of BBE Sound, Inc. For U.S., licensed from BBE Sound, Inc. under USP 4638258, 4482866 and 5510572. For Canada, licensed from BBE Sound, Inc. BBE is a registered trademark of BBE Sound, Inc.

## SLEEP TIMER button

---

The Sleep Timer can turn the TV off for you after you fall asleep. Program it to work in intervals of 10 minutes, for a total time of up to 120 minutes.

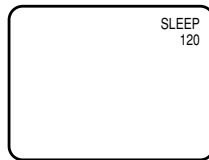

- To change the sleep timer setting:  
Press the SLEEP TIMER button repeatedly until the display turns to desired time.
- To cancel the sleep time:  
Press the SLEEP TIMER button repeatedly until the display turns to 0.

## VCR buttons

---

You can use this remote control to operate the basic functions of your VCR. These functions include: play, record, rewind, fast-forward, stop, pause, channel scan, TV /VCR, power on, and power off.

Move the selector switch to VCR to operate.

- The remote is preset with the code 000 to control JVC-brand VCR's. For any other manufacturer's brand VCR, please see the code chart and instructions on page 9.

## DVD buttons

---

You can also use this remote control to operate the basic functions of your DVD player. These functions include play, rewind, fast-forward, stop, still/pause, previous/next, tray open/close, power on, and power off.

Move the selector switch to DVD to operate.

- The remote is preset with the code 000 to control JVC-brand DVD players. For any other manufacturer's brand DVD player, please see the code chart and instructions on page 10.

## TV/CATV switch

---

Use either the television's own tuner or a cable box to select channels. Set this switch to TV to operate the television's built-in tuner.

Move the switch to CATV to operate a cable box.

- See page 8 for information on programming your remote for cable box operation.

## VCR/DVD switch

---

You can control a VCR or DVD player with the buttons on the lower part of the remote control.

Use the VCR/DVD selector switch to choose either VCR or DVD operation.

- See pages 9 and 10 for information on programming your remote with VCR and DVD operating codes.

# TROUBLESHOOTING GUIDE

Before requesting service, please refer to the following chart for the symptom and possible solution.

SYMPTOMS	POSSIBLE SOLUTIONS
TV does not operate	<ul style="list-style-type: none"> <li>• Make sure the power cord is plugged in.</li> <li>• Try another AC outlet.</li> <li>• Power is off, check fuse or circuit breaker.</li> <li>• Unplug unit for an hour, then plug it back in.</li> <li>• Set the 2 way selector switch on the remote control correctly (See page 7).</li> </ul>
Poor sound or No sound	<ul style="list-style-type: none"> <li>• Station or CATV experiencing problems, tune to another station.</li> <li>• Check sound adjustments (Volume and Muting).</li> <li>• Check for sources of possible interference.</li> </ul>
Poor picture or No picture	<ul style="list-style-type: none"> <li>• Station or CATV experiencing problems, tune to another station.</li> <li>• Make sure channels are set into memory.</li> <li>• Check antenna or CATV connections, reorient antenna.</li> <li>• Check for sources of possible interference.</li> <li>• Check picture control adjustments.</li> </ul>
Poor reception on some channels	<ul style="list-style-type: none"> <li>• Station or CATV experiencing problems, tune to another station.</li> <li>• Make sure channels are set into memory.</li> <li>• Station signal is weak, reorient antenna to receive desired station.</li> <li>• Check for sources of possible interference.</li> </ul>
Poor color or no color	<ul style="list-style-type: none"> <li>• Station or CATV experiencing problems, tune to another station.</li> <li>• Make sure channels are set into memory.</li> <li>• Check picture control adjustments.</li> <li>• Check antenna or CATV connections, reorient antenna.</li> <li>• Check for sources of possible interference.</li> </ul>
Picture wobbles or drifts	<ul style="list-style-type: none"> <li>• Station or CATV experiencing problems, tune to another station.</li> <li>• Make sure channels are set into memory.</li> <li>• CATV company is scrambling signal.</li> <li>• Check antenna orientation.</li> </ul>
No CATV reception	<ul style="list-style-type: none"> <li>• Check all CATV connections.</li> <li>• Set TV/CATV menu option to the CATV mode.</li> <li>• Station or CATV system problems, try another station.</li> </ul>
Horizontal or diagonal bars on screen	<ul style="list-style-type: none"> <li>• Check antenna connections, reorient antenna.</li> <li>• Check for sources of possible interference.</li> </ul>
No reception above channel 13	<ul style="list-style-type: none"> <li>• Make sure TV/CATV menu option is in the appropriate mode.</li> <li>• If using antenna, check UHF antenna connections.</li> </ul>
No Remote operation	<ul style="list-style-type: none"> <li>• Batteries are weak, dead or inserted incorrectly.</li> <li>• Remote is out of range, move closer to TV within (15 feet).</li> <li>• Make sure Remote is aimed at sensor.</li> <li>• Confirm there are no obstructions between the Remote and the TV.</li> <li>• Make sure the power cord is plugged in.</li> <li>• Set the 2 way selector switch on the remote control correctly (See page 7).</li> </ul>
TV shuts off	<ul style="list-style-type: none"> <li>• No broadcast on station tuned.</li> <li>• Sleep Timer is set.</li> <li>• ON/OFF TIMER is set.</li> <li>• Power interrupted.</li> <li>• Approximately 1 hour has passed after the ON TIMER turns on and no button was pressed (See page 21).</li> </ul>
Closed - Caption is not activated.	<ul style="list-style-type: none"> <li>• TV station experiencing problems or program tuned is not closed captioned. Try another channel.</li> <li>• Check CATV connection or VHF/UHF antenna, reposition or rotate antenna.</li> <li>• Press C.C. button to turn on the closed caption decoder.</li> </ul>
Display is not shown in your language.	<ul style="list-style-type: none"> <li>• Select proper language in the menu options.</li> </ul>
The remote control does not operate other product.	<ul style="list-style-type: none"> <li>• Set the 2 way selector switch on the remote control correctly (See page 7).</li> <li>• Program remote with a different code.</li> <li>• The remote control may not be compatible with your product.</li> <li>• Install new batteries.</li> </ul>
The remote control does not operate some features of other product.	<ul style="list-style-type: none"> <li>• Program remote with a different code.</li> <li>• The remote control may not be able to operate all features of your product.</li> </ul>

# SPECIFICATIONS

AC Power Input:	120 V, 60 Hz
AC Power Consumption:	80W
Picture Tube:	14" (measured diagonally)
Audio Power Output Rating:	2.5 W + 2.5 W
Speaker:	1-3/5" x 2-4/5", 8 ohm x 2
Audio/Video Input:	COMPONENT Input: Y-Input: 1.0Vp-p, 75 ohm PB, PR-input: 0.7Vp-p, 75 ohm S-Video Input Y-Input: 1.0Vp-p, 75 ohm C-Input: 0.3Vp-p, 75 ohm Video Input: 1.0Vp-p, 75 ohm Audio Input: -8dB, 47k ohm
Tuner Type:	181 Channel, Quartz PLL Frequency Synthesized
Receiving Channels:	
VHF	2-13
UHF	14-69
CATV	01-97 (5A)-(A-3) 98-99 (A-2)-(A-1) 14-22 (A)-(I) 23-36 (J)-(W) 37-65 (AA)-(FFF) 66-125 (GGG)-(125)
Antenna Input Impedance:	75 ohm (VHF/UHF/CATV) Coaxial Input
Dimensions:	17-1/8" (W) x 15-1/2" (D) x 13-5/8" (H) 432mm (W) x 393.5mm (D) x 344.5mm (H)
Weight:	26.4 lbs

## ACCESSORIES:

Remote Control

Batteries (2 x AA)

Specifications are subject to change without notice.

# JVC®

## JVC COMPANY OF AMERICA

Division of U.S. JVC CORP.  
1700 Valley Road  
Wayne, New Jersey 07470

## JVC CANADA, INC.

21 Finchdene Square  
Scarborough, Ontario  
Canada M1X 1A7





# JVC®

*Pour le modèle:  
AV-14F702*

## MANUEL D'INSTRUCTIONS TÉLÉCOULEUR

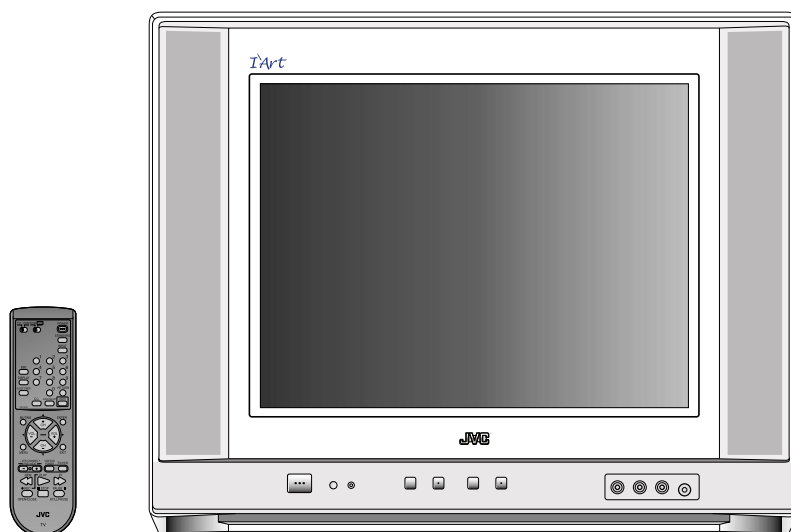

### REMARQUE:

Veillez inscrire dans les espaces ci-dessous le n° de série de votre téléviseur (situés à l'arrière du téléviseur).  
Agrafez votre reçu ou votre facture à la page intérieure de ce guide. Rangez ce manuel dans un lieu où vous le retrouverez rapidement pour vous y référer.  
Gardez le carton et l'emballage d'origine pour une utilisation ultérieure.

---

Numéro de série



Le signe représentant un éclair dans un triangle équilatéral a pour but d'avertir l'utilisateur du danger présenté par des pièces non isolées à l'intérieur de l'appareil et dont la tension est suffisante pour provoquer des décharges électriques dangereuses.



Le point d'exclamation dans un triangle équilatéral a pour but d'avertir l'utilisateur que des instructions importantes relatives à l'utilisation et à l'entretien se trouvent dans le manuel accompagnant l'appareil.

**ATTENTION:** Tout changement ou toute modification n'étant pas autorisée de façon explicite par l'organisme responsable de la conformité aux règles de la FCC peut entraîner l'interdiction à l'utilisateur d'utiliser cet appareil.

**AVERTISSEMENT:** AFIN D'EVITER TOUT RISQUE D'INCENDIE OU D'ELECTROCUTION, N'EXPOSEZ PAS CET APPAREIL A LA PLUIE NI A L'HUMIDITE.

**ATTENTION:** POUR PREVENIR LES CHOCS ELECTRIQUES, N'UTILISEZ PAS CETTE FICHE POLARISEE AVEC UNE RALLONGE, UNE PRISE DE COURANT OU UNE AUTRE SORTIE DE COURANT, SAUF SI LES LAMES PEUVENT ETRE INSEREES A FOND SANS EN LAISSER AUCUNE PARTIE A DECOUVERT.

## IMPORTANTES MESURES DE SECURITE

### 1. Lisez les instructions

Lisez attentivement toutes les instructions sur le fonctionnement et la sécurité avant de mettre l'appareil en marche.

### 2. Conservez les instructions

Gardez les instructions, pour vous y référer plus tard, au besoin.

### 3. Tenez compte de ces mises en garde

Toutes les mises en garde imprimées sur l'appareil ou contenues dans le manuel d'instructions doivent être observées.

### 4. Observez les instructions

Toutes les instructions sur le fonctionnement et l'utilisation doivent être suivies.

### 5. Nettoyage

Débranchez l'appareil de la prise électrique avant de le nettoyer. N'utilisez pas de produits de nettoyage liquides ni en aérosol, mais essuyez l'appareil avec un linge humide.

### 6. Accessoires

Le fabricant de cet appareil ne conseille aucun accessoire car leur emploi peut être dangereux.

### 7. Eau et humidité

N'utilisez pas l'appareil dans des endroits humides ou près de l'eau, comme par exemple à proximité d'une baignoire, d'un évier de cuisine ou de salle de bain, dans un sous-sol humide ou autour d'une piscine.

### 8. Emplacement de l'appareil

Ne placez pas cet appareil vidéo sur un chariot, support, trépied ou table instable, car il pourrait en tomber, se casser et blesser sérieusement quelqu'un se trouvant à proximité.

### 8A. Si vous voulez déplacer l'appareil avec le chariot sur lequel il est placé, procédez avec

prudence, car des arrêts brusques, une force excessive ou des surfaces inégales peuvent causer le renversement de l'appareil avec le chariot.

### 9. Ventilation

Les fentes et les orifices se trouvant à l'endos et sous le boîtier de l'appareil sont destinées à assurer sa ventilation de manière à ce qu'il fonctionne sans anomalie et qu'il ne soit pas exposé à une surchauffe. N'obstruez pas ces orifices d'aération en plaçant l'appareil sur une surface molle, comme un lit, un divan ou un tapis. Ne le placez pas non plus près ou au-dessus d'un radiateur ou d'une bouche de chauffage ni sur une étagère ou dans un meuble fermé, dont les parois pourraient bloquer la circulation d'air autour de l'appareil. Suivez les instructions du fabricant.

### 10. Source d'alimentation

Cet appareil ne peut être raccordé qu'à la source d'alimentation indiquée sur sa plaque signalétique. Si vous ne connaissez pas la tension de votre source de courant, questionnez votre marchand ou votre compagnie d'électricité locale. Pour les appareils destinés à être alimentés par des piles ou autres sources de courant, consultez le manuel d'instructions.

### 11. Mise à la terre ou polarisation

Cet appareil est doté d'une fiche polarisée de courant alternatif (une lame plus large que l'autre) qui ne peut se brancher sur la prise que d'une seule façon. S'il vous est impossible de la brancher sur la prise, essayez de l'inverser. Si c'est toujours impossible, demandez à un électricien de vous remplacer la prise désuète. N'essayez pas de neutraliser l'objectif sécuritaire de la fiche polarisée si votre appareil est doté d'une fiche à 3 broches à mise à la terre. Cette fiche peut se brancher seulement sur une prise électrique à mise à la terre. Ceci est aussi un dispositif de sécurité.

### 12. Protection du cordon d'alimentation

Le cordon d'alimentation doit être acheminé de façon à ne pas être écrasé ni coincé. Il faut aussi faire attention aux fiches, prises et points de sortie de l'appareil.

MISE EN GARDE EN CAS  
D'UTILISATION D'UN CHARIOT  
(Symbole fourni par la RETAC)



S3126A

### 13. Orage électrique

Pour éviter les dommages causés par la foudre ou les soudaines hausses de tension, débranchez l'appareil de la prise électrique et déconnectez l'antenne ou le système de câblodistribution si l'appareil doit rester sans surveillance et inutilisé pendant une longue période.

### 14. Lignes de haute tension

L'antenne extérieure ne doit pas être placée à proximité de lignes d'alimentation aériennes ni de circuits de courant, ni de telle façon qu'elle puisse toucher ces lignes ou circuits en tombant. Pendant l'installation de l'antenne extérieure, il faut être très prudent de ne pas toucher ces lignes ou circuits car leur contact peut être fatal.

### 15. Surcharge

Ne surchargez pas les prises électriques murales ni les cordons de rallonge, car cela risque de causer un incendie ou des chocs électriques.

### 16. Pénétration de liquide ou corps étranger

Faites attention de ne pas laisser tomber un corps étranger ni de laisser pénétrer un liquide dans les orifices de l'appareil, car cela peut toucher des points de tension dangereux, causer un court-circuit, un incendie ou des chocs électriques. Ne versez jamais de liquide sur l'appareil.

### 17. Mise à la terre de l'antenne extérieure

Si une antenne extérieure ou un système de transmission par câble est relié à l'appareil, vous devez vous assurer que l'antenne ou le système de transmission par câble est convenablement mis à la terre de manière à être protégé, dans toute la mesure du possible, contre les surtensions et les charges d'électricité statique. La section 810 du code national de l'électricité (ANSI/NFPA 70) vous renseigne sur les moyens appropriés de mettre le mât et la structure de support à la terre, de la mise à la terre du fil de descente vers un élément de décharge de l'antenne, et du raccordement des électrodes de mise à la terre.

### 18. Service ou réparation

Le consommateur ne doit pas essayer de réparer l'appareil lui-même, mais doit se limiter aux réglages décrits dans le manuel d'instructions. En cas de besoin, confiez l'appareil à un centre de service autorisé.

### 19. Dommages exigeant des réparations

L'appareil doit être débranché de la prise électrique et confié à un réparateur qualifié si:

- a. La fiche ou le cordon d'alimentation a été endommagé;
- b. Un objet est tombé ou un liquide a pénétré à l'intérieur de l'appareil;
- c. L'appareil a été exposé à la pluie;
- d. L'appareil ne fonctionne pas convenablement quand vous suivez les instructions. Effectuez seulement les réglages expliqués dans le manuel d'instructions, car des réglages inadéquats peuvent endommager sérieusement l'appareil, qui exigera alors des réparations coûteuses par un technicien qualifié pour retrouver son bon état de fonctionnement;
- e. L'appareil est tombé ou son boîtier a été endommagé;
- f. Le fonctionnement de l'appareil a changé de façon marquante.

### 20. Pièces de rechange

Quand il est nécessaire de remplacer certaines pièces de l'appareil, assurez-vous que le réparateur utilise les pièces recommandées par le fabricant ou ayant les mêmes caractéristiques que les pièces originales. Le remplacement par des pièces non autorisées peut causer un incendie, des chocs électriques ou d'autres accidents.

### 21. Vérification de sécurité

Après service ou réparation, demandez au technicien d'effectuer des vérifications de sécurité pour s'assurer que l'appareil est en bon état de fonctionnement.

### 22. Chaleur

N'exposez pas cet appareil à des sources de chaleur, comme des radiateurs, bouches de chauffage, cuisinières ou autres appareils dégageant ou produisant de la chaleur, y compris un amplificateur.

### 23. Remarque à la personne qui effectuera le raccordement au réseau de câblodistribution

Cet avis est destiné à lui rappeler l'article 820-40 du Code national de l'électricité (NEC) qui donne les lignes de conduite sur la mise à la terre correcte et qui stipule que "la mise à la terre du câble doit être raccordée à un système de mise à la terre de l'édifice, aussi près que possible de son point d'entrée".

#### EXEMPLE DE LA MISE A LA TERRE DE L'ANTENNE SELON LES INSTRUCTIONS DU CODE DE L'ELECTRICITE

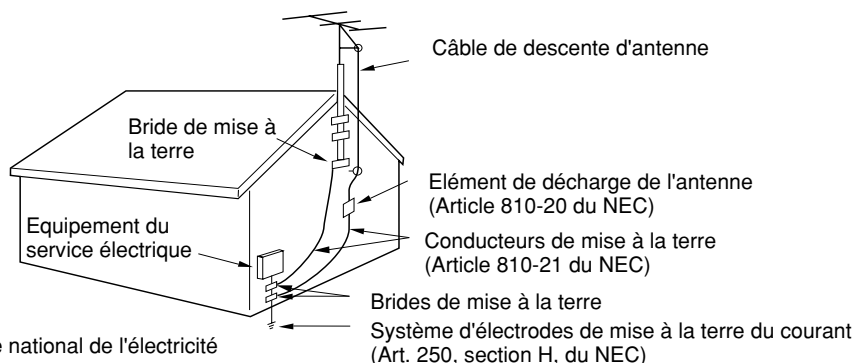

NEC - Code national de l'électricité  
S2898A

# CARACTÉRISTIQUES

- **Écran plat** - réduit l'influence de l'éclairage ambiant. L'image est extrêmement détaillée et très nette.
- **Possibilité de syntonisation 181 canaux** - Le syntonisateur peut capter tous les 68 canaux VHF/UHF de télévision disponibles dans votre région. Si vous souscrivez à un service de câblodistribution, il peut capter les fréquences des canaux VHF standard plus jusqu'à 113 canaux câblodistribués. Le nombre réel de canaux captés dépend de la réception des canaux dans votre région ou de votre système de câblodistribution.
- **Affichage à l'écran en 3 langues** - Les données (numéro du canal, durée avant l'arrêt différé, niveau sonore, coupure du son, texte/sous-titres, réglages de l'image/sonores), peuvent être affichées en un choix de 3 langues: français, anglais ou espagnol.
- **Minuterie de mise sous/hors tension** - Vous permet de mettre automatiquement votre télécouleur à une heure réglée.
- **Minuterie d'arrêt différé automatique** - Le télécouleur peut être programmé, par télécommande, pour s'éteindre automatiquement après une période pouvant aller jusqu'à 120 minutes.
- **Puce V** - La puce V permet de classer une émission télévisée ou le contenu d'un film. Grâce à cette information, il est possible de définir un niveau de restriction.
- **Réglage de l'image par télécommande** - L'affichage à l'écran permet de régler avec précision, au moyen de la télécommande, la luminosité, la couleur, le contraste, la netteté, la teinte et la composant de l'image.
- **Décodeur de sous-titrage** - Fait apparaître les sous-titres ou un texte sur le demi de l'écran, pour aider les téléspectateurs malentendants.
- **Réception stéréo ou d'un canal son séparé (SAP)** - Ce téléviseur a été conçu pour la réception des émissions en stéréophonie et de celles avec un canal son séparé.
- **BBE** - BBE vous offre un son éclatant avec beaucoup de présence.
- **Prises d'entrée vidéo** - Cet appareil est doté de 3 types de prises d'entrée vidéo. Les prises d'entrée pour composantes vidéo et la prise d'entrée S-vidéo vous permettent de regarder les images fournies par un lecteur de DVD, ou tout autre appareil vidéo produisant des images de haute qualité.
- **Télécommande** - Vous pouvez agir sur le magnétoscope, la boîte du câble, la parabole pour satellite et le lecteur de DVD lorsque les codes à 3 chiffres correspondant aux fabricants ont été enregistrés.

## EMPLACEMENT DES COMMANDES

VUE AVANT

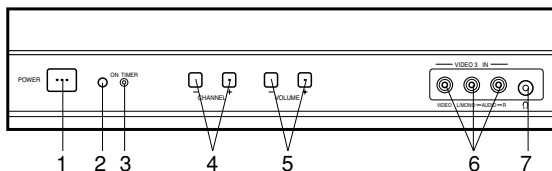
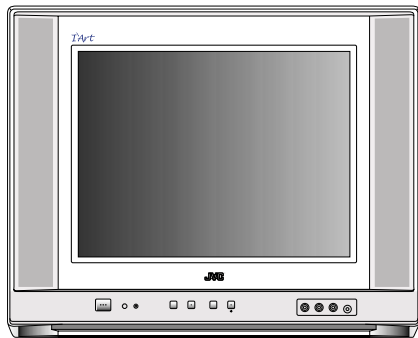

VUE ARRIERE

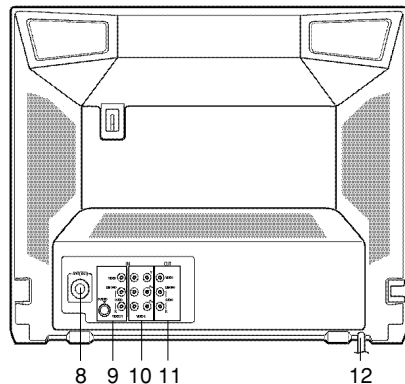

1. **Interrupteur** - Pour mettre l'appareil en/hors circuit.
2. **Captur de la télécommande** - Les signaux de la télécommande sont captés ici.
3. **Voyant d'enregistrement (ON TIMER)** - Cet indicateur s'allume quand l'appareil est sous tension. Il s'allume aussi quand l'enregistrement par minuterie est en service alors que l'appareil est hors tension.
4. **Sélecteurs de canaux (+/-)** - Pressez pour passer à un canal à numéro supérieur ou inférieur mis en mémoire.
5. **Touches de réglage du volume (+/-)** - Pressez pour augmenter ou réduire le volume.
6. **Prises VIDEO 3 IN (Avant)** - Pour raccorder les câbles d'entrée des signaux audio/vidéo d'une source extérieure.
7. **Prise d'écouteur** - Pour l'écoute en privé, aranchez un écouteur ou un casque d'écoute monophonique à mini fiche de 1/8" sur cette prise.
8. **Prise d'entrée d'antenne VHF/UHF (ANT.)** - Raccordez à cette prise une antenne VHF/UHF ou le câble provenant du réseau de câblodistribution.
9. **Prises VIDEO 1 IN (Arrière)** - Les câbles audio et vidéo provenant d'une source extérieure (par exemple, un magnétoscope) peuvent être reliés à ces prises. Si l'appareil vidéo possède une prise de sortie S-vidéo, reliez-la à la prise d'entrée S-vidéo.
10. **Prises VIDEO 2 IN** - Les câbles audio et vidéo provenant d'une source extérieure (par exemple, un lecteur de DVD) peuvent être reliés à ces prises. Si le lecteur de DVD possède des prises de sortie pour les composantes vidéo, reliez-les aux prises d'entrée vidéo. Si vous possédez un appareil vidéo qui n'est pas pourvu de sortie pour les composantes vidéo, reliez-le à la prise d'entrée vidéo.
11. **Prises de sortie VIDEO/AUDIO (VIDEO/AUDIO L/R OUT)** - Pour la sortie des signaux audio et vidéo vers un téléviseur, un amplificateur ou un magnétoscope.  
**REMARQUE:** Les signaux appliqués sur les prises d'entrée pour composantes vidéo, ne sont pas présent sur cette prise de sortie.
12. **Cordon d'alimentation du CA** - Pour brancher l'appareil sur une prise de 120 volts, 60 hertz.

# TÉLÉCOMMANDE

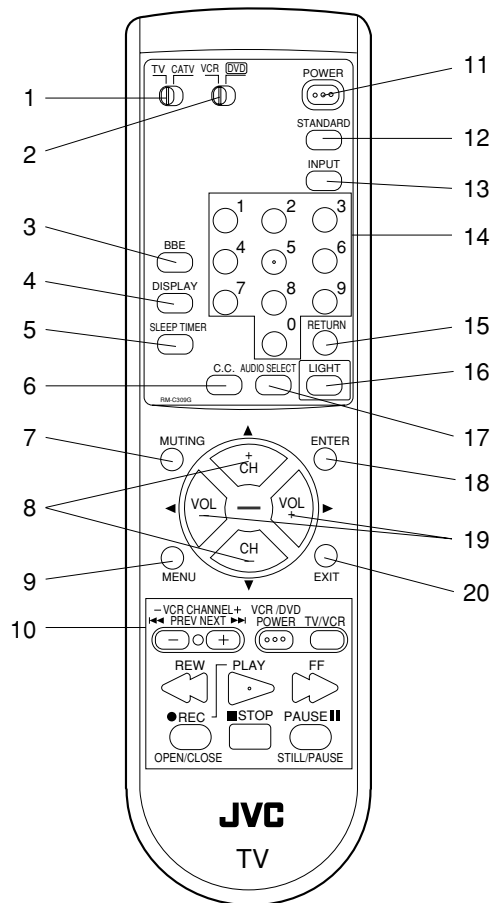

1. **Sélecteur TV/CATV** - Permet de sélectionner le téléviseur ou décodeur câble à commander. (Vous pouvez commander votre décodeur câble après avoir programmé la télécommande.)
2. **Commutateur VCR/DVD** - Utilisez ce commutateur pour choisir l'appareil, magnétose ou lecteur de DVD, à commander. (Vous pouvez agir sur le magnétose ou sur le lecteur de DVD après que le boîtier de télécommande a été programmé.)
3. **Touche BBE** - Pressez le pour mettre BBE sous ou hors.
4. **Touche DISPLAY** - Elle affiche sur l'écran du téléviseur l'heure actuelle, le canal (ou l'entrée) ou les réglages actuels.
5. **Touche d'arrêt différé (SLEEP)** - Pour régler l'appareil pour qu'il se mette automatiquement hors circuit après une période pouvant aller jusqu'à 120 minutes.
6. **Sélecteur de télévision/sous-titre/texte (C.C.)** - Pressez pour passer entre le visionnement de la télévision ou les deux modes de sous-titrage (sous-titres ou texte).
7. **Touche de mise en sourdine (MUTING)** - Pressez pour couper temporairement le son. Pressez-la de nouveau pour le rétablir.
8. **Touches de réglage des canaux (croissant/ordre décroissant) (CH + / -)** - Pressez la touche + pour passer à un canal à numéro plus élevé mis en mémoire. Pressez la touche - pour passer à un canal à numéro plus bas mis en mémoire. Appuyez sur cette touche pour choisir le poste désiré lors des réglages avec affichage sur l'écran.
9. **Touche de MENU** - Pressez pour faire apparaître le menu des fonctions à l'écran.
10. **Touches de commande du magnétose ou DVD** - Appuyez sur ces touches pour commander le magnétose ou DVD.
11. **Interrupteur (POWER)** - Pressez le pour mettre l'appareil en et hors circuit.
12. **Touche STANDARD** - Appuyez sur cette touche pour rétablir les valeurs définies en usine pour les réglages d'affichage sur l'écran ou les réglages audio.
13. **Touche INPUT** - Cette touche permet de choisir le téléviseur ou une des sources extérieures.
14. **Clavier numérique (0 à 9)** - Permet l'accès direct à tout canal de télévision, magnétose et décodeur câble.
15. **Touche de revue rapide (RETURN)** - Pour passer du canal syntonisé à celui que vous regardiez auparavant.
16. **Touche LIGHT** - Appuyez sur cette touche pour éclairer les touches CH +/- et VOL +/-.
17. **Touche de sélection audio (AUDIO SELECT)** - Commute le son entre les modes mono et stéréo, et SAP lorsque l'on reçoit des programmes en mode stéréo ou SAP.
18. **Touche ENTER (validation)** - Appuyez sur cette touche pour valider les réglages effectués.
19. **Touches de réglage du VOLUME (VOL + / -)** - Pour augmenter le volume, pressez la touche +; pour le diminuer, pressez la touche -. Appuyez sur cette touche pour choisir le réglage ou le paramètre désirés lors des réglages avec affichage sur l'écran.
20. **Touche EXIT** - Appuyez sur cette touche pour abandonner le menu affiché sur l'écran.

## INSERTION DES PILES

1. Ouvrez le couvercle du compartiment à piles en le faisant glisser dans la direction de la flèche.

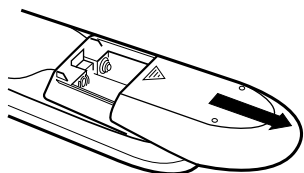

2. Insérez deux piles "AA" en observant leurs polarités, tel qu'indiqué sur le diagramme.

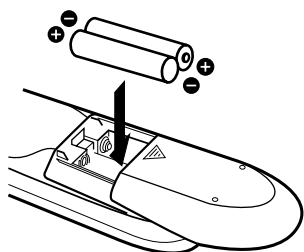

3. Fermez le couvercle.

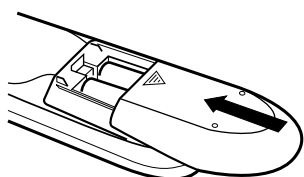

## PRECAUTIONS A PRENDRE AVEC LES PILES

Quand cet appareil est alimenté par des piles, vous devez observer les précautions suivantes:

1. Utilisez seulement des piles de format et de genre spécifiés.
2. Quand vous insérez les piles, assurez-vous d'observer leur polarité, tel qu'indiqué à l'intérieur du compartiment. Si vous inversez les piles, vous pouvez endommager l'appareil. Pour éviter tout risque de court-circuit, introduisez d'abord le pôle "-".
3. Ne mélangez pas des piles de genres différents (par exemple des piles alcalines avec des piles au carbonezinc) ou d'anciennes piles avec de nouvelles piles.
4. Si l'appareil ne doit pas être utilisé pendant un certain temps, retirez les piles du compartiment pour éviter qu'elles coulent et endommagent l'appareil.
5. N'essayez pas de recharger des piles non rechargeables, car elles peuvent surchauffer et éclater. Suivez les instructions du fabricant des piles.
6. Lorsque vous remplacez les piles, essayez de le faire en moins de trois minutes. Si vous dépassez les trois minutes, les codes de télécommande relatifs au décodeur câble risquent d'être réinitialisés (voir page 8).

## DISTANCE EFFICACE DE FONCTIONNEMENT DE LA TELECOMMANDE

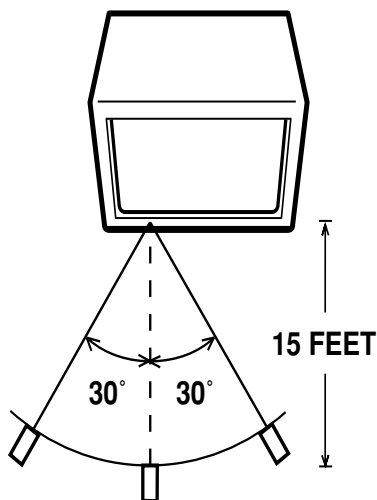

- REMARQUES:**
- La télécommande peut ne pas fonctionner s'il y a un obstacle entre cette dernière et l'appareil.
  - Si les rayons du soleil, la lueur d'une lampe incandescente ou fluorescente ou une autre lumière puissante tombent sur le capteur de la télécommande, le fonctionnement de l'appareil peut être irrégulier.

## Fonctions de base de la télécommande

- Avant de pouvoir utiliser la télécommande, vous devez d'abord poser les piles (fournies). Reportez-vous à la section "Changement des piles" au bas de cette page pour instructions. (Vous trouverez une illustration à la page 6.)
- Appuyez sur le bouton POWER pour mettre la télévision en marche ou à l'arrêt.
- Assurez-vous que le commutateur TV/CATV se trouve sur la position TV. Mettez le commutateur sur la position CATV seulement si vous devez utiliser une boîte de câble.
- Faites glisser le sélecteur VCR/DVD à la position VCR pour commander un magnétoscope, faites glisser à la position DVD pour commander un lecteur de DVD. Veuillez vous reporter aux pages 8 à 10 pour instructions sur la programmation de votre télécommande en vue de l'utilisation d'une boîte de câble, d'un magnétoscope ou d'un lecteur de DVD.
- Appuyez sur les boutons CH + et CH – pour balayer à travers les canaux. Tapez sur le bouton CH+ ou CH – pour passer à travers les canaux un à la fois.
- Appuyez sur VOL + ou VOL – pour augmenter ou baisser le volume. Une barre indicatrice apparaîtra à l'écran pour vous montrer le niveau du volume de la télévision.
- Les boutons CH +/- et VOL +/- servent également à la navigation dans le système JVC de menus à l'écran.
- Vous pouvez accéder directement à des canaux particuliers à l'aide du pavé à clavier numérique.
- Certaines touches de ce boîtier de télécommande peuvent être éclairées, par exemple les touches CH +/- ou VOL +/- . Appuyez sur la touche LIGHT pour que ces touches s'éclairent.

## Changement des Piles

Appuyez sur le couvercle arrière de la télécommande et faites-le glisser vers le bas pour le retirer.

Installez avec précaution les deux piles AA fournies en repérant les marques "+" et "-" des piles et de la télécommande. Pour éviter un court-circuit, insérez le "-" en premier.

Veillez à n'utiliser que des piles AA.

Une fois les piles posées, enclenchez le couvercle en place.

- Si la télécommande se comporte de façon anormale, remplacez les piles. Les piles durent de six mois à un an. Nous vous recommandons d'utiliser des piles alcalines qui durent plus longtemps.

*Lorsque vous remplacez les piles, tâchez de le faire en moins de trois minutes. Si l'opération de changement des piles dure plus de trois minutes, vous devrez peut-être réintroduire les codes de la télécommande pour votre magnétoscope, lecteur de DVD et/ou votre boîte de câble (pages 8-10).*

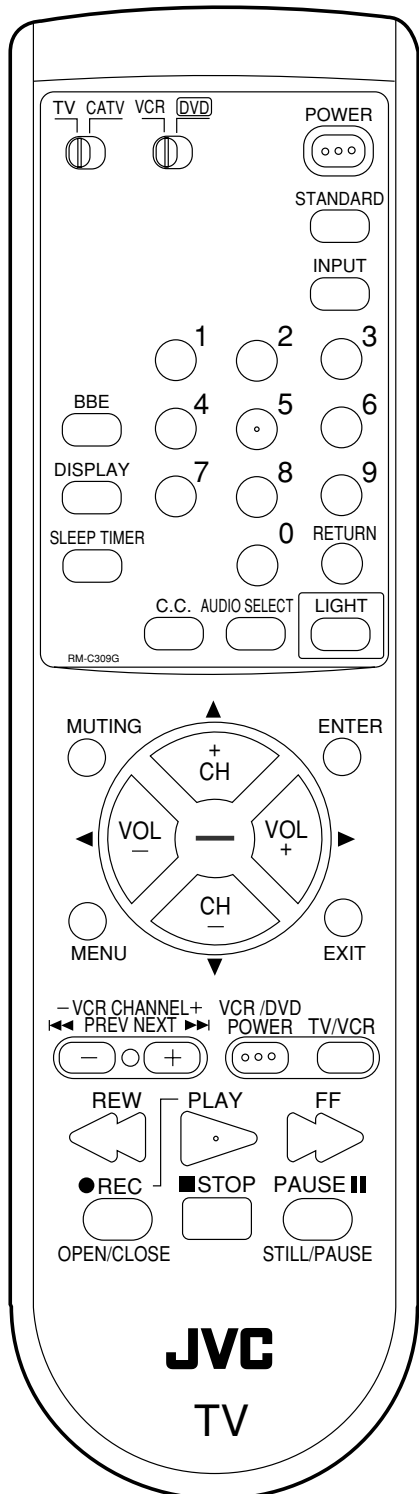

## PROGRAMMATION AVEC LA TÉLÉCOMMANDE

### Réglage du récepteur CATV, magnétoscope ou DVD

Vous pouvez programmer votre télécommande pour qu'elle puisse commander votre récepteur câble ou satellite en utilisant les instructions et les codes indiqués ci-dessous. Si l'équipement ne répond à aucun de ces codes ou à la fonction de recherche, utilisez la télécommande fournie par le fabricant.

#### Configuration du décodeur câble box ou Satellite

La télécommande est programmée avec des codes CATV et/ou Satellite pour la mise sous tension, la mise hors tension, le canal précédent ou suivant et un fonctionnement sur clavier numérique.

- 1) Repérez la marque CATV/Satellite dans la liste de codes ci-dessous.
  - 2) Placez le sélecteur 2 positions (TV/CATV) sur "CATV".
  - 3) Maintenez la touche DISPLAY enfoncée.
  - 4) Avec la touche DISPLAY enfoncée, tapez le premier code indiqué en utilisant le pavé clavier numérique.
  - 5) Relâchez la touche DISPLAY.
  - 6) Vérifiez le bon fonctionnement du récepteur câble/Satellite.
- Si le décodeur câble ou satellite ne répond pas au premier code, essayez les autres. S'il ne répond à aucun code, essayez la fonction de recherche de codes décrite au bas de la page.

Décodeur câble	CODES	Décodeur câble	CODES
ABC	024	Pulsar	051, 032
Archer	032, 025	Puser	032
Cableview	051, 032	RCA	061, 070
Citizen	022, 051	Realistic	032
Curtis	058, 059	Regal	058, 064, 040, 041, 042, 045, 068
Diamond	024, 032, 025	Regency	034
Eagle	029	Rembrandt	037, 032, 051, 038
Eastern	034	Samsung	051
GC Brand	032, 051	Scientific Atlanta	057, 058, 059
Gemini	022, 043	SLMark	051, 047
General Instrument	065, 024, 025, 026, 027, 020, 021, 022, 057, 023	Sprucer	051, 056
Hamlin	040, 041, 042, 045, 058, 064	Stargate	032, 051
Hitachi	049, 024	Telecaption	067
Jerrold	065, 024, 025, 026, 027, 020, 021, 022, 057, 023	Television	047, 051
Macom	049, 050, 051, 054	Texscan	044
Magnavox	033	Tocom	035, 036, 066
Memorex	030	Toshiba	050
Movietime	032, 051	Unika	032, 025
Oak	039, 037, 048	Universal	022, 032
Panasonic	055, 056, 060, 071	Videoway	052
Paragon	063	Viewstar	029, 030
Philips	028, 029, 030, 052, 053, 031, 069	Zenith	063, 046
Pioneer	047, 062	Zenith/Drake Satellite	046

Système Satellite numérique	CODES	Système Satellite numérique	CODES
EchoStar	100, 113, 114	Philips	102, 103
Express VU	100, 113	Primostar	108
G.E.	106	Proscan	106, 109, 110
G.I.	108	RCA	106, 109, 110
Gradiente	112	Sony	107
Hitachi	104, 111	Star Choice	104, 108
HNS (Hughes)	104	Toshiba	101
Pranasonic	105	Uniden	102, 103

#### Fonction de recherche de codes:

1. Positionnez le sélecteur de mode (sélecteur TV/CATV) sur CATV.
2. Appuyez sur les touches TV POWER et RETURN. Maintenez la pression environ trois secondes puis relâchez.
3. Appuyez sur TV POWER et voyez si le récepteur CATV ou Satellite répond.
4. Si vous obtenez une réponse, appuyez sur RETURN. Les codes de fonctionnement sont maintenant définis.  
Si vous n'obtenez pas de réponse, répétez l'étape 3. Si vous répétez l'étape 3 52 fois sans obtenir de réponse, utilisez la télécommande qui a été fournie avec l'équipement.
5. Appuyez sur RETURN pour quitter.



## Configuration du magnétoscope

Le boîtier de télécommande est programmé à l'aide de codes pour la mise en service, ou la mise hors service du magnétoscope, la lecture, l'arrêt, le bobinage rapide vers la fin de la bande, le bobinage rapide vers le début de la bande, la pause, l'enregistrement, le choix du canal suivant ou du canal précédent.

1. Repérez la marque VCR dans la liste de codes ci-dessous.
2. Placez le sélecteur 2 positions sur "VCR".
3. Maintenez la touche DISPLAY enfoncée.
4. Avec la touche DISPLAY enfoncée, tapez le premier code indiqué en utilisant le pavé clavier numérique.
5. Relâchez la touche DISPLAY.
6. Vérifiez le bon fonctionnement du récepteur VCR.
  - Si le décodeur VCR ne répond pas au premier code, essayez les autres. S'il ne répond à aucun code, essayez la fonction de recherche de codes ci-dessous.
  - Les magnétoscopes de certains fabricants ne répondent pas aux ordres de la touche TV/VCR bien que les autres touches agissent normalement.
  - Pour effectuer un enregistrement, maintenez la pression d'un doigt sur la touche REC du boîtier de télécommande puis appuyez sur la touche PLAY.

Magnétoscope	CODES	Magnétoscope	CODES
Admiral	035	Optimus	028, 021, 035, 064
Aiwa	027, 032, 095	Orion	026, 020
Akai	029, 072, 073, 074	Panasonic	023, 024, 021, 022
Audio Dynamic	003, 005	Penney	024, 058, 045, 063, 003, 004, 005, 093
Bell & Howell	063, 071	Pentax	058, 005, 045, 093
Broksonic	020, 026, 094	Philco	031, 024, 027, 023, 026, 020, 043
Canon	023, 025	Philips	031, 023, 024, 086
CCE	043	Pioneer	023
Citizen	064	Proscan	045, 058, 023, 024, 031, 046, 059, 060, 033, 087, 093
Craig	063, 029, 064	Quasar	021, 022, 023, 024
Curtis Mathes	045, 024, 027, 093	Radio Shack	033, 024, 063, 036, 067, 040, 027
Daewoo	043, 059, 024, 092	RCA	033, 045, 058, 023, 024, 031, 046, 059, 060, 083, 084, 085, 087, 093
DBX	003, 004, 005	Realistic	024, 063, 036, 067, 040, 027
Dimensia	045, 093	Samsung	037, 060, 062, 033, 089
Emerson	043, 026, 077, 061, 025, 042, 020, 076	Samtron	089
Fisher	063, 066, 067, 065, 071, 091	Sansui	003, 026, 020, 052
Funai	027, 026, 020, 000	Sanyo	063, 067, 091, 071
G.E.	033, 045, 024	Scott	059, 060, 062, 067, 038, 040, 047, 048, 026, 020
Go Video	037, 051, 049, 050, 089	Sears	063, 064, 065, 066, 058, 000, 001
Goldstar	064	Shintom	075
Gradiente	083, 084, 081, 000, 001	Sharp	035, 036, 080, 088
Hitachi	023, 045, 058, 027, 081, 093	Signature 2000	027, 035
Instant Replay	024, 023	Singer	075
Jensen	003	Sony	028, 029, 030, 053, 054, 055
JVC	000, 001, 002, 003, 004, 005	SV 2000	027
Kenwood	003, 004, 064, 005	Sylvania	031, 023, 024, 027
LXI	027, 064, 058, 065, 066, 063, 067	Symphonic	027, 081
Magnavox	031, 023, 024, 086	Tashiro	064
Marantz	003, 004, 005	Tatung	003, 004, 005
Marta	064	Teac	003, 004, 027, 005
Memorex	024, 067	Technics	021, 022, 023, 024
MGA	038, 040, 047, 048, 041, 042	Teknika	024, 027, 070
Minolta	058, 045, 093	Toshiba	059, 046, 079
Mitsubishi	038, 040, 047, 048, 041, 042, 078, 090	Vector Research	005
Multitech	047, 027, 062	Wards	035, 036, 067, 044, 064
NEC	003, 004, 005, 000	Yamaha	063, 003, 004, 005
Olympic	024, 023	Zenith	044, 082, 064, 094

## Fonction de recherche de codes:

1. Positionnez le sélecteur de mode sur VCR.
2. Appuyez sur les touches VCR POWER et RETURN. Maintenez la pression environ trois secondes puis relâchez.
3. Appuyez sur VCR POWER et voyez si le récepteur VCR répond.
4. Si vous obtenez une réponse, appuyez sur RETURN. Les codes de fonctionnement sont maintenant définis. Si vous n'obtenez pas de réponse, répétez l'étape 3. Si vous répétez l'étape 3 80 fois sans obtenir de réponse, utilisez la télécommande qui a été fournie avec l'équipement.
5. Appuyez sur RETURN pour quitter.

## Configuration du (DVD)

La télécommande est programmée avec des codes DVD pour la mise sous tension, la mise hors tension, le canal précédent ou suivant et un fonctionnement sur 10 touches.

1. Repérez la marque dans la liste de codes ci-dessous.
2. Placez le sélecteur 2 positions sur "DVD".
3. Maintenez la touche DISPLAY enfoncée.
4. Avec la touche DISPLAY enfoncée, tapez le premier code indiqué en utilisant le pavé clavier numérique.
5. Relâchez la touche DISPLAY.
6. Vérifiez le bon fonctionnement du DVD.
  - Si le DVD ne répond pas au premier code, essayez les autres. S'il ne répond à aucun code, essayez la fonction de recherche de codes ci-dessous.
  - Après la programmation du boîtier de télécommande, il se peut que vous constatiez que certaines touches concernant le lecteur de DVD n'agissent pas convenablement. Si vous constatez que certaines touches n'agissent pas convenablement, utilisez le boîtier de télécommande qui accompagne le lecteur de DVD.

DVD	CODES	DVD	CODES
Aiwa	043	Raite	033
Apex	040	RCA	021, 026
Denon	020, 037	Sampo	034
Hitachi	030, 031	Samsung	030
JVC	000	Sharp	028
Kenwood	035	Silvania	038
Konka	039	Sony	024, 045, 046, 047
Mitsubishi	025	Technics	020
Onkyo	041	Toshiba	023
Oritron	044	Wave	042
Panasonic	020	Yamaha	020
Philips	023, 036	Zenith	027, 032
Pioneer	022		

## Fonction de recherche de codes:

1. Positionnez le sélecteur de mode sur DVD.
2. Appuyez sur les touches DVD POWER et RETURN. Maintenez la pression environ trois secondes puis relâchez.
3. Appuyez sur DVD POWER et voyez si le DVD répond.
4. Si vous obtenez une réponse, appuyez sur RETURN. Les codes de fonctionnement sont maintenant définis. Si vous n'obtenez pas de réponse, répétez l'étape 3. Si vous répétez l'étape 3 30 fois sans obtenir de réponse, utilisez la télécommande qui a été fournie avec l'équipement.
5. Appuyez sur RETURN pour quitter.

# RACCORDEMENT DES ANTENNES

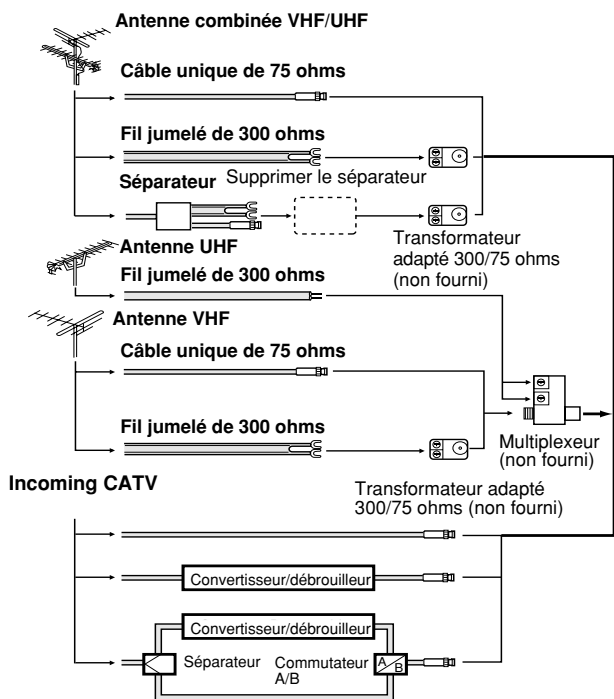

## Antenne combinée VHF/UHF (câble unique de 75 ohms ou fil jumelé de 300 ohms)

Raccordez le câble de 75 ohms de l'antenne combinée VHF/UHF à la prise d'antenne.

Si votre antenne VHF/UHF combinée est dotée d'un fil jumelé de 300 ohms, il est peut-être nécessaire d'utiliser un transformateur adapté 300/75 ohms.

## Antenne VHF/UHF combinée (fils jumelés séparés VHF et UHF de 300 ohms)

Raccordez le fil jumelé UHF de 300 ohms à un multiplexeur (non fourni). Raccordez le fil jumelé VHF de 300 ohms au transformateur adapté 300/75 ohms. Raccordez le transformateur au multiplexeur puis branchez le multiplexeur sur la prise d'antenne.

Ce télécouleur a une gamme de syntonisation étendue et peut capter la plupart des canaux sans utiliser un convertisseur. Certaines compagnies de câblodistribution permettent le visionnement de "canaux payants" dont le signal est brouillé. Pour regarder ces signaux, un

débrouilleur, en général fourni par la compagnie, est nécessaire.

## Antennes séparées VHF/UHF (câble de 75 ohms de l'antenne VHF et fil jumelé UHF 300 ohms)

Raccordez le câble de 75 ohms de l'antenne VHF et le fil jumelé de l'antenne UHF de 300 ohms au multiplexeur (non fourni) et branchez ce dernier sur la prise d'antenne.

**REMARQUE:** Si votre antenne VHF est dotée d'un fil jumelé, utilisez un adaptateur adapté 300/75 ohms puis raccordez le transformateur au multiplexeur.

## Pour les abonnés aux services de base de câblodistribution

Pour les services de base du câble sans convertisseur/débrouilleur, raccordez directement le câble coaxial 75 ohms de la câblodistribution à la prise d'antenne, à l'endos de l'appareil.

## Pour les abonnés aux services de câblodistribution à canaux brouillés

Si vous souscrivez aux services de câblodistribution exigeant l'utilisation d'un convertisseur/débrouilleur, raccordez le câble coaxial d'entrée de 75 ohms au convertisseur/débrouilleur. Au moyen d'un autre câble coaxial de 75 ohms, raccordez la prise de sortie du convertisseur/débrouilleur à la prise d'antenne du télécouleur. Suivez les instructions ci-dessous. Réglez le télécouleur sur le canal de sortie du convertisseur/débrouilleur (en général 3 ou 4) et utilisez le convertisseur/débrouilleur pour choisir les canaux.

## Pour les abonnés aux canaux câblodistribués non brouillés et aux canaux payants brouillés

Si vous êtes abonné à un service de câblodistribution offrant des canaux de base non brouillés et des canaux payants exigeant l'utilisation d'un convertisseur/débrouilleur, vous pouvez utiliser un séparateur de signal jumelé (parfois appelé coupleur jumelé) et une boîte de commutation A/B, qu'on peut se procurer chez l'installateur du câble ou dans tout magasin spécialisé. Suivez le schéma de raccordement ci-contre. Quand le commutateur A/B est réglé à la position "B", il est possible de syntoniser tous les canaux non brouillés en utilisant le système de syntonisation du téléviseur. Quand il est réglé à la position "A", il est possible de syntoniser le téléviseur sur le canal de sortie du décodeur (en général 3 ou 4) et d'utiliser le convertisseur pour syntoniser les canaux brouillés.

# CONNEXION À UN AUTRE APPAREIL

La configuration exacte des liaisons entre les divers appareils audio et vidéo et le téléviseur, dépend du modèle et des particularités de chacun. Pour connaître l'emplacement des entrées et des sorties audio et vidéo, reportez-vous au mode d'emploi qui est fourni avec chaque appareil.

Les schémas de raccordement qui suivent sont proposés à titre indicatif. Vous pouvez être tenu de les modifier pour les adapter aux appareils de votre installation. Les schémas n'ont pour objet que de montrer les interconnexions entre les appareils.

Appuyez sur la touche INPUT pour choisir le mode AV et utiliser le téléviseur comme un moniteur. Faites fonctionner le magnétoscope comme à l'accoutumée.

## SÉLECTION TV/AV

Si vous reliez le téléviseur au magnétoscope, au caméscope, au jeu vidéo ou DVD, vous pouvez choisir l'appareil au moyen de la touche INPUT.

L'indication de la source s'affiche sur l'écran pendant 4 secondes.

- Pour relier le téléviseur à un magnétoscope**  
(utilisez, par exemple, les prises VIDEO 1 IN pour effectuer la connexion.)

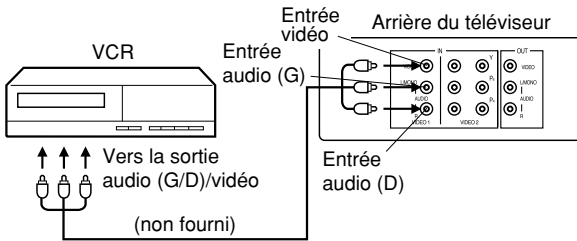

- Choisissez "VIDEO 1" en appuyant sur la touche INPUT de manière à afficher l'image du magnétoscope.

- Pour connecter le téléviseur à un magnétoscope muni d'une prise S-vidéo**

Si vous connectez un magnétoscope muni d'une prise S-vidéo à la prise S-VIDEO à l'arrière du téléviseur, vous devez aussi connecter les câbles aux prises AUDIO IN (VIDEO 1) à l'arrière du téléviseur. Le câble S-vidéo ne transporte que le signal vidéo. Le signal audio est séparé.

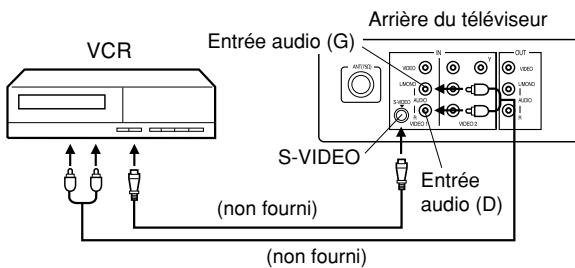

**REMARQUES:** Quand le câble S-vidéo et le câble vidéo sont connectés en même temps, le câble S-vidéo a la priorité sur le câble vidéo.



- Pour relier le téléviseur à un caméscope**

Pour la lecture de la cassette du caméscope, reliez le caméscope au téléviseur de la manière illustrée.

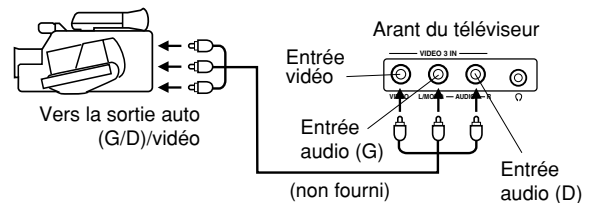

- Choisissez "VIDEO 3" en appuyant sur la touche INPUT de manière à afficher l'image du caméscope.

- Pour relier le téléviseur à un lecteur de DVD possédant des prises COMPONENT VIDEO OUT.**

Si vous reliez les prises COMPONENT VIDEO IN (Y, PB, PR), à l'arrière du téléviseur, à un lecteur de DVD possédant des prises COMPONENT VIDEO OUT, vous devez également relier les câbles audio aux prises AUDIO IN (VIDEO 2 IN) qui se trouve à l'arrière du téléviseur.

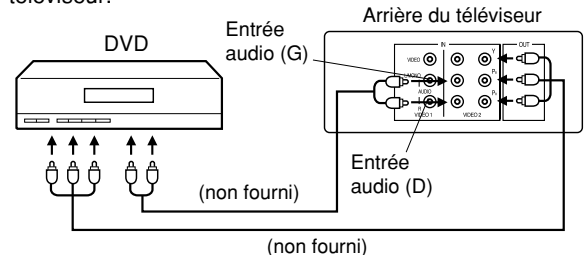

- Choisissez "COMPONENT" en appuyant sur la touche INPUT de manière à afficher l'image du lecteur de DVD.
- Si le lecteur de DVD ne possède pas de prises COMPONENT VIDEO OUT, reliez le câble vidéo à la prise VIDEO IN (VIDEO 2 IN). En ce cas, choisissez "VIDEO 2" en appuyant sur la touche INPUT de manière à afficher l'image du lecteur de DVD.

# CHOIX DE LA LANGUE

Ce téléviseur peut afficher à l'écran le numéro du canal et les réglages d'image/sonores en français, en espagnol ou en anglais.

En pressant la touche MENU au début, le choix de la langue d'affichage (étape 3) apparaît à l'écran automatiquement. Choisissez la langue pour se servir des autres options du menu.

1 Pressez la touche MENU.

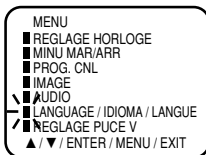

2 Pressez la touche CH + (▲) ou – (▼) pour choisir le mode de réglage de la langue d'affichage (LANGUE), puis pressez la touche ENTER.

3 Pressez la touche CH + (▲) ou – (▼) pour choisir la langue désirée: le français (FRANCAIS), l'anglais (ENGLISH) ou l'espagnol (ESPAÑOL), puis pressez la touche ENTER.

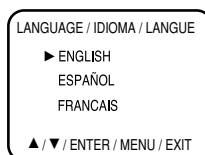

4 Pressez de nouveau la touche EXIT.

## REMARQUE:

Si le français ou l'espagnol est choisi, les indicateurs de sous-titres seront dans la langue choisie, mais le texte de sous-titres ne sera pas affecté par le choix de la langue.

# MISE À L'HEURE DE L'HORLOGE

Il est nécessaire de régler la date et l'heure pour la minuterie de mise sous/hors tension

1 Pressez la touche MENU.

2 Pressez la touche CH + (▲) ou – (▼) pour choisir l'option "REGLAGE HORLOGE" puis appuyez sur la touche ENTER.

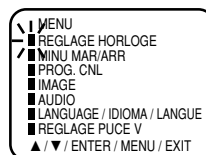

4 Pressez la touche CH + (▲) ou CH – (▼) pour régler le minute.

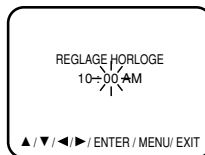

3 Pressez la touche CH + (▲) ou CH – (▼) pour régler le heure, puis pressez la touche VOL + (►).

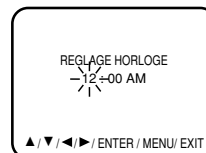

5 Pressez la touche EXIT.

## REMARQUES:

- Après une panne ou une interruption de courant, le réglage de l'heure est annulé. Dans ce cas, l'horloge doit être remise à l'heure si.
- Lorsque vous réglez les minutes, vous pouvez procéder par pas de 10 minutes en maintenant la touche CH + (▲) ou CH – (▼) enfoncée.

# MISE EN MÉMOIRE DES CANAUX

Les canaux disponibles dans votre région peuvent être emmagasinés dans la mémoire de ce téléviseur. Ce qui permet de balayer tous les canaux mémorisés, en ordre croissant/décroissant, ou de sauter les canaux non désirés. Avant de choisir les canaux, ils doivent avoir été mis en mémoire. En plus de recevoir les canaux VHF et UHF, ce téléviseur peut aussi capter jusqu'à 113 canaux câblodistribués. Pour utiliser cet appareil avec une antenne, réglez l'option du menu TV/CATV sur le mode "TV". Lorsque l'appareil est expédié de l'usine, l'option du menu TV/CATV est en le mode "CATV".

## SÉLECTION TV/CATV

1 Pressez la touche MENU.

2 Pressez la touche CH + (▲) ou – (▼) pour choisir le mode de PROG. CNL, puis pressez la touche ENTER.

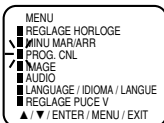

3 Pressez la touche CH + (▲) ou – (▼) pour choisir le mode de TV (télévision) ou CATV (câblodistribution).

4 Pressez la touche VOL + (▶) ou – (▼) pour choisir le mode TV ou CATV. La flèche indique le mode choisi.

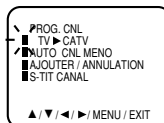

5 Pressez la touche MENU EXIT.

**REMARQUE:** Contactez votre compagnie de câblodistribution pour déterminer le genre de câblodistribution utilisée dans votre région.

## SYNTONISATION AUTOMATIQUE DES CANAUX

1 Pressez la touche MENU.

2 Pressez la touche CH + (▲) ou – (▼) pour choisir le mode de PROG. CNL, puis pressez la touche ENTER.

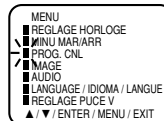

3 Pressez la touche CH + (▲) ou – (▼) pour choisir le mode de AUTO CNL MEMO, puis pressez la touche ENTER. Le téléviseur commence à mettre en mémoire tous les canaux disponibles dans votre région.

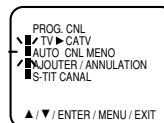

4 Pressez la touche EXIT.

## POUR AJOUTER/EFFACER DES CANAUX DE LA MÉMOIRE

1 Pressez la touche MENU.

2 Pressez la touche CH + (▲) ou – (▼) pour choisir le mode de PROG. CNL, puis pressez la touche ENTER.

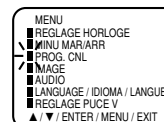

3 Pressez la touche CH + (▲) ou – (▼) pour choisir le mode AJOUTER/ANNULATION, puis pressez la touche ENTER.

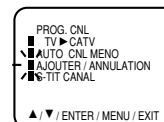

4 Choisissez le canal à ajouter ou à effacer en pressant les clavier numérique (0 à 9) ou les touches CH + ou –.

5 Pressez la touche ENTER pour choisir AJOUTER ou ANN.

Si vous avez choisi un canal non mémorisé (étape 4), le numéro du canal apparaît en rouge. Pressez la touche VOL + (▶) ou – (◀) si vous souhaitez ajouter un canal non mémorisé. Le numéro de canal passe du rouge au vert pour confirmer que le canal est mémorisé. Si vous avez choisi un canal mémorisé (étape 4), le numéro de canal est affiché en vert.

Pressez la touche VOL + (▶) ou – (◀) si vous souhaitez effacer le canal de la mémoire. Le numéro de canal passe du vert au rouge pour confirmer que le canal a été effacé de la mémoire. Répétez les étapes 4 et 5 pour chaque canal à ajouter ou effacer.

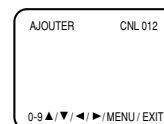

6 Pressez la touche EXIT pour retourner au mode de visionnement de la télévision.

## S-TIT CANAL

Vous pouvez donner un nom comportant 4 caractères à chaque canal.

Les noms des canaux apparaissent au-dessus de l'affichage du numéro de canal chaque fois qu'un canal est choisi.

- 1 Au moyen du pavé clavier numérique ou de la touche CH + ou -, choisissez le canal que vous désirez nommer.
- 2 Pressez la touche MENU.
- 3 Pressez la touche CH + (▲) ou - (▼) pour choisir l'option "PROG. CNL" puis appuyez sur la touche ENTER.
- 4 Pressez la touche CH + (▲) ou - (▼) pour choisir l'option "S-TIT CANAL" puis appuyez sur la touche ENTER.

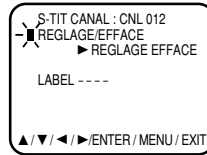
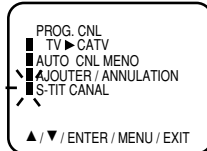
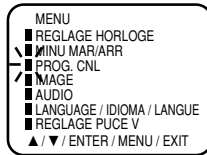

- 5 Appuyez sur la touche VOL + (▶), ou VOL - (◀), pour choisir "REGLAGE" ou "EFFACE". Choisissez "REGLAGE" si vous désirez nommer ou renommer un canal. Choisissez "EFFACE" si vous désirez effacer le nom. Cela fait, appuyez sur la touche ENTER.

- 6 Passez à l'opération 7 si vous avez choisi "REGLAGE".  
Passez à l'opération 9 si vous avez choisi "EFFACE".
- 7 Le curseur est sur la première position et clignote. Utilisez les touches VOL + (▶) et VOL - (◀) pour taper le premier caractère. Appuyez sur l'une ou l'autre de ces touches jusqu'à ce que le caractère désiré soit affiché. Cela fait, appuyez sur la touche ENTER.

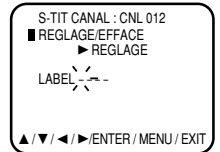

### Remarque:

Le caractère change comme suit.

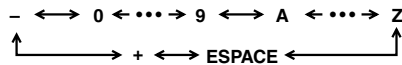

- 8 Répétez l'opération 7 pour taper les caractères devant occuper les positions deux à quatre.
- 9 Appuyez sur la touche ENTER pour valider.
- 10 Pressez la touche EXIT.

## UTILISATION DE LA PUCE V

Ce téléviseur est pourvu d'un contrôleur à puce V qui vous offre le moyen de définir l'accès aux canaux. Cette puce a pour objet d'empêcher que les enfants ne puissent regarder des scènes violentes ou des scènes de sexe qui pourraient les blesser.

- 1 Appuyez sur la touche MENU et appuyez sur la touche CH + (▲) or - (▼) pour choisir l'option REGLAGE PUCE V, puis appuyez sur la touche ENTER.
- 2 Tapez le mot de passe (4 chiffres) au moyen des clavier numérique (0 à 9) permettant la sélection directe des canaux. En cas d'erreur, appuyez sur la touche VOL - (◀). Cela fait, appuyez sur la touche ENTER.  
• Après enregistrement du mot de passe, l'opération 3 n'apparaît plus.
- 3 Tapez à nouveau le mot de passe pour confirmation, puis appuyez sur la touche ENTER.

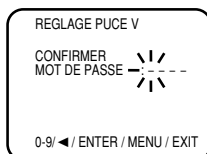
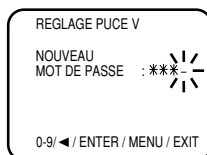
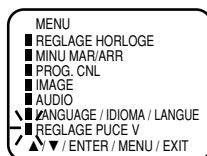

- 4 Appuyez sur la touche CH + (▲) ou - (▼) pour choisir l'option V-CHIP.  
Appuyez sur la touche VOL + (▶) ou - (◀) pour choisir ON.
- 5 Pour les Etats-Unis  
Appuyez sur la touche CH + (▲) ou CH - (▼) pour choisir l'option CLASS. PROG. TV ou CLASS. FILM.  
Pour Canadien  
Appuyez sur la touche CH + (▲) ou CH - (▼) pour choisir l'option CLASS. CAN ANG ou CLASS. CAN FRA.
- 6 Appuyez sur la touche VOL + (▶) ou VOL - (◀) pour préciser le niveau qui doit être utilisé pour la vidéo ou le canal de télévision.
- 7 Pressez la touche EXIT.

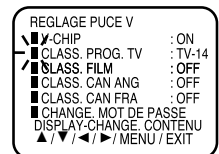
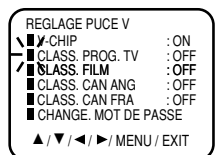
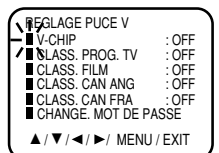

## pour les Etats-Unis

### NIVEAU DE TÉLÉVISION

VOL + (◀) ↔ VOL - (▶)

OFF ↔ TV-Y ↔ TV-Y7 ↔ TV-G ↔ TV-PG ↔ TV-14 ↔ TV-MA

TV-Y : tous les enfants      TV-PG : assistance des parents  
 TV-Y7 : enfants de plus de 7 ans      TV-14 : adolescents de plus de 14 ans  
 TV-G : programme pour enfants      TV-MA : adolescents de plus de 17 ans

Dans le cas de TV-Y7, TV-PG, TV-14 et TV-MA, appuyez sur la touche DISPLAY pour connaître le niveau. Appuyez sur la touche CH + (▲) or - (▼) pour choisir le niveau de classification désiré. Appuyez sur la touche VOL + (▶) or - (◀) pour obtenir alternativement la mise en service (ON) ou hors service (OFF).

### NIVEAU D'UN FILM

VOL - (◀) ↔ VOL + (▶)

OFF ↔ G ↔ PG ↔ PG-13 ↔ R ↔ NC-17 ↔ X

G : tous les âges  
 PG : assistance parentale  
 PG-13 : assistance parentale, moins de 13 ans  
 R : moins de 17 ans, assistance parentale conseillée  
 NC-17 : plus de 17 ans  
 X : adultes uniquement

## pour Canadien

### CLASS. CAN FRA

VOL + (◀) ↔ VOL - (▶)

OFF ↔ E ↔ G ↔ 8ans+ ↔ 13ans+ ↔ 16ans+ ↔ 18ans+

E : Exemptées.  
 G : Général.  
 8ans+ : Général-Déconseillé aux jeunes enfants.  
 13ans+ : Cette émission peut ne pas convenir aux enfants de moins de 13 ans.  
 16ans+ : Cette émission ne convient pas aux moins de 16 ans.  
 18ans+ : Cette émission est réservée aux adultes.

### CLASS. CAN ANG

VOL - (◀) ↔ VOL + (▶)

OFF ↔ E ↔ C ↔ C8+ ↔ G ↔ PG ↔ 14+ ↔ 18+

E : Exempt  
 C : Programming Intended for Children  
 C8+ : Programming Intended for Children 8 and Over  
 G : General Audience  
 PG : Parental Guidance  
 14+ : 14 Years and Older  
 18+ : Adult

### REMARQUES:

- Si vous souhaitez changer le mot de passe, suivez les étapes 1 et 2 et choisissez l'option "CHANGE. MOT DE PASSE", puis entrez un nouveau mot de passe.
- La puce V ne joue son rôle que vis-à-vis des émissions et des enregistrements sur cassette qui portent le codage approprié définissant le niveau.
- Après avoir interdit une émission grâce à la puce V, cette émission ne peut pas être regardée. Au moment où elle commence, la mention "SI VOUS ANNULER LA PROTECTION ENTRER MOT DE PASSE" s'affiche sur l'écran. Pour regarder l'émission, tapez le mot de passe.  
 Si vous changez le canal ou mettez le téléviseur hors tension alors que la fonction V-Chip est hors service temporairement, le réglage original est rappelé. Si vous retournez au canal que vous regardiez précédemment, vous devez entrer de nouveau votre mot de passe pour remettre la fonction V-Chip temporairement hors service.
- Si vous regardez une émission de télévision diffusée sur le câble, ou bien un enregistrement sur cassette vidéo introduite dans le magnétoscope relié au téléviseur par la sortie du modulateur radiofréquence, les restrictions liées au réglage de niveau ne sont pas rétablies, si vous les avez momentanément supprimées, aussi longtemps que vous ne mettez pas le téléviseur hors service. En effet, dans cette situation, le canal du téléviseur n'est pas utilisé.
- Lorsque vous changez de canal sur le câble ou le magnétoscope, environ 10 secondes sont nécessaires avant que l'émission ne redevienne visible.
- Si vous avez égaré ou oublié le mot de passe, annulez-le en procédant de la manière suivante:
  - Appuyez sur la touche VOLUME - de l'appareil.
  - Maintenez la pression d'un doigt sur la touche VOLUME - et appuyez, pendant quelques secondes, sur la touche "0" du boîtier de télécommande.



# FONCTIONNEMENT DU TÉLÉCOULEUR

Pour agir sur le téléviseur au moyen du boîtier de télécommande, choisissez la position TV du sélecteur TV/CATV de ce boîtier de télécommande.

1 Pressez l'interrupteur (POWER) pour mettre l'appareil en circuit.

2 Réglez le volume au niveau désiré en pressant les touches de réglage du VOL (VOLUME) + ou -.

Réglez le volume au niveau désiré en pressant les touches de réglage du volume + ou -.

Le niveau du son sera indiqué à l'écran par des barres vertes. Au fur et à mesure que le volume augmente, le nombre de barres augmente aussi à l'écran, et vice versa.

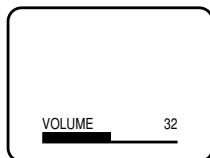

Le niveau du son sera indiqué à l'écran par des barres vertes. Au fur et à mesure que le volume augmente, le nombre de barres augmente aussi à l'écran, et vice versa.

3 Choisissez l'option du menu TV/CATV qui convient. Au moment de quitter l'usine, le réglage CATV est adopté. Reportez-vous à "MISE EN MÉMOIRE DES CANAUX".

TV	- Canaux VHF/UHF
CATV	- Canaux câblodistribués

## Touches de sélection de canaux (CH)+/-

4 Pressez et relâchez la touche de sélection des canaux (CH) + ou -. L'appareil passe automatiquement au prochain canal mis en mémoire. Pressez et gardez la touche enfoncée pour changer plus rapidement de canal.

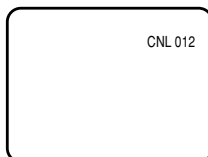

Pour obtenir de bons résultats, avant de choisir les canaux, ils doivent être mis dans la mémoire du téléviseur. Voyez la section sur la "MISE EN MÉMOIRE DES CANAUX".

## Touche RETURN

Cette touche permet d'afficher l'image diffusée sur le canal choisi immédiatement avant le canal actuellement utilisé.

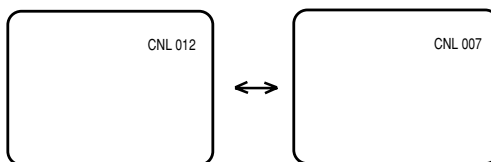

## Touche MUTING

Le signal sonore est automatiquement coupé quand vous appuyez sur la touche MUTING.

Appuyez sur la touche MUTING; le signal sonore est immédiatement coupé. Pour rétablir le signal sonore à sa valeur d'origine, appuyez une nouvelle fois sur la touche MUTING.

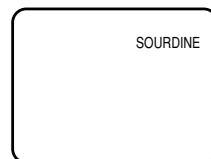

## Clavier numérique (0 à 9)

Utilisez ces touches pour choisir directement un canal. Le numéro du canal choisi apparaît dans le coin supérieur droit de l'écran. Si vous avez choisi le numéro d'un canal inactif, l'affichage indique de nouveau le canal initial.

## Sélection directe des canaux de télévision

Quand l'option du menu TV/CATV est réglé sur le mode "TV", tous les canaux peuvent être captés en pressant deux touches. (Par exemple, pour choisir le canal 2, pressez d'abord "0" puis "2". Si seulement la touche "2" est pressée, la sélection sera retardée de quelques secondes.) Pour choisir un canal supérieur à 10, pressez les deux touches, dans l'ordre.

## Sélection directe des canaux câblodistribués

Quand le sélecteur de mode TV/CATV est réglé au "CATV" les canaux peuvent être syntonisés de la façon suivante.

- |            |   |
|------------|---|
| CH 1-9     | Pressez deux fois la touche 0, puis 1 à 9, selon le cas. Par exemple, pour le canal 2, pressez "002".   |
| CH 10-12   | Pressez d'abord la touche 0 puis les deux autres touches. Par exemple, pour le canal 12, pressez "012". |
| CH 13-99   | Pressez les deux touches, dans l'ordre. Par exemple, pour le canal 36, pressez "36".                    |
| CH 100-125 | Pressez les trois chiffres, dans l'ordre. Par exemple, pour le canal 120, pressez "120".                |

**REMARQUE:** Le téléviseur passe automatiquement en veille 15 minutes après l'arrêt des émissions de la station de télévision syntonisée.

# Touche INPUT

Cette touche permet de choisir la source appliquée au téléviseur, ou les entrées Vidéo 1, 2, 3 ou Component pour les appareils vidéo tels que magnétoscopes, lecteurs de DVD ou caméscopes.



La source change comme suit.

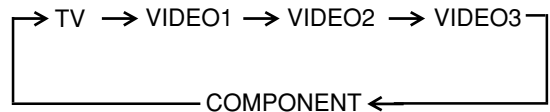

# STÉRÉOPHONIE ET CANAL SON SÉPARÉ (SAP)

Ce téléviseur est doté des circuits MTS (Multi-channel TV Sound). Les circuits MTS augmentent le plaisir de la télévision puisque la stéréophonie devient possible. La spécification MTS prévoit également la présence d'un canal son supplémentaire (canal son séparé) qui peut être utilisé par la station pour diffuser en même temps les mêmes informations sonores dans une autre langue, soit parce que la station désire offrir des émissions bilingues, soit parce qu'elle souhaite offrir un service supplémentaire.

## ÉCOUTE D'UNE ÉMISSION EN STÉRÉOPHONIE

Après la mise en circuit du téléviseur, ou l'accord sur une station, la mention STEREO apparaît à l'écran si l'émission reçue est en stéréophonie. Vous pouvez alors profiter de la stéréophonie grâce aux haut-parleurs gauche et droit de l'appareil.

- Si l'émission reçue est en monophonie, aucune mention n'apparaît à l'écran.
- Si la qualité de la réception est médiocre, ou encore si la réception en stéréophonie n'est pas suffisamment claire, appuyez sur la touche AUDIO SELECT pour passer en monophonie. Dans ce cas, les parasites dans de la reproduction sonore seront éliminés. Appuyez une nouvelle fois sur cette touche pour revenir au mode stéréophonique.

## ÉCOUTE D'UNE ÉMISSION AVEC CANAL SON SÉPARÉ (SAP)

Après la mise en service du téléviseur, ou l'accord sur une station, la mention SAP apparaît à l'écran si l'émission reçue est accompagnée d'un canal son séparé.

### Pour choisir les sons désirés

Appuyez sur la touche AUDIO SELECT.

## ÉMISSION MONOPHONIQUE + CANAL SON SÉPARÉ

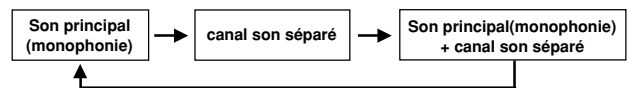

## ÉMISSION STÉRÉOPHONIQUE + CANAL SON SÉPARÉ

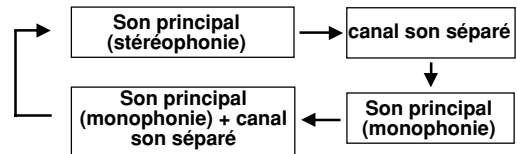

# Touche DISPLAY

Appuyez sur la touche DISPLAY pour afficher, comme suit, les informations sur l'écran.

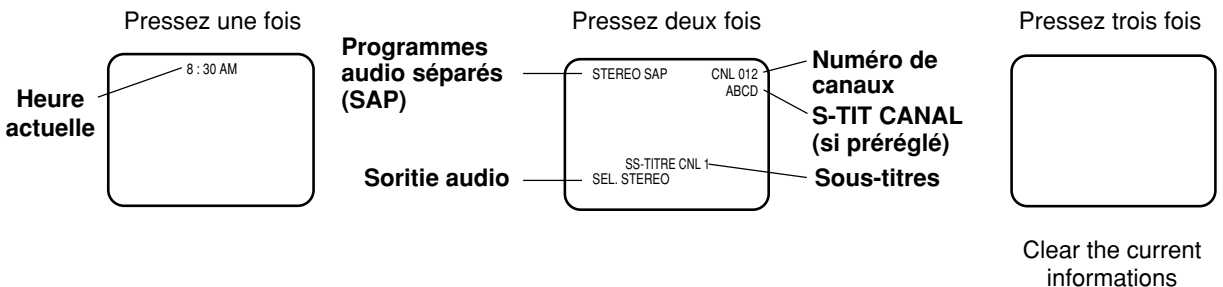

# RÉGLAGE DE L'IMAGE

Vous pouvez régler différents paramètres concernant l'image, à savoir les couleurs, la netteté, le contraste, la luminosité et la teinte.

1 Appuyez sur la touche MENU.

2 Appuyez sur la touche CH + (▲) ou – (▼) jusqu'à ce que le témoin voisin de "IMAGE" commence à clignoter; cela fait, appuyez sur la touche ENTER.

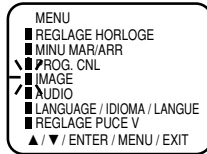

3 Appuyez sur la touche CH + (▲) ou – (▼) autant de fois qu'il est nécessaire pour choisir le paramètre que vous désirez régler.

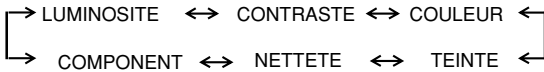
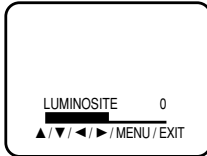

4 Appuyez sur la touche VOL + (▶) ou – (◀) pour faire varier le réglage.

	+	-
<b>LUMINOSITE</b>	Augmentation de la luminosité	Diminution de la luminosité
<b>CONTRASTE</b>	Augmentation du contraste	Diminution du contraste
<b>COULEUR</b>	Augmentation de la brillance des couleurs	Diminution de la brillance des couleurs
<b>NETTETE</b>	Augmentation de dominante verte	Augmentation de dominante rouge
<b>TEINTE</b>	Augmentation de la netteté de l'image	Diminution de la netteté de l'image
<b>COMPONENT</b>	Meilleure image DVD	Indique l'appareil vidéo sauf le lecteur de DVD

## POUR REVENIR AUX RÉGLAGES INITIAUX

Appuyez sur la touche STANDARD alors que l'appareil est en mode de réglage de l'image.

**REMARQUE:** L'affichage disparaît de l'écran six secondes après la fin du réglage. Il est possible de régler l'image seulement quand le réglage est affiché à l'écran.

# RÉGLAGES SONORES

Vous pouvez régler différents paramètres concernant le audio, à savoir les graves, les aigues, le équilibré et la stable sound.

1 Appuyez sur la touche MENU.

2 Appuyez sur la touche CH + (▲) ou – (▼) jusqu'à ce que le témoin voisin de "AUDIO" commence à clignoter; cela fait, appuyez sur la touche ENTER.

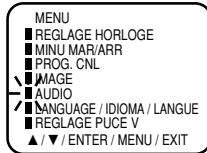

3 Appuyez sur la touche CH + (▲) ou – (▼) autant de fois qu'il est nécessaire pour choisir le paramètre que vous désirez régler.

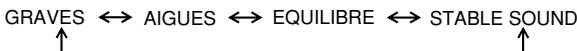
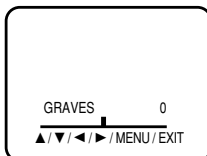

4 Appuyez sur la touche VOL + (▶) ou – (◀) pour faire varier le réglage.

	+	-
<b>GRAVES</b>	renforce les graves	atténue les graves
<b>AIGUES</b>	renforce les aigües	atténue les aigües
<b>EQUILIBRE</b>	renforce le niveau de sortie du haut-parleur droit	renforce le niveau de sortie du haut-parleur gauche
<b>SONS STABLES (STABLE SOUND)</b>	SONS STABLES "ON"	SONS STABLES "OFF"

## POUR REVENIR AUX RÉGLAGES INITIAUX

Appuyez sur la touche STANDARD alors que l'appareil est en mode de réglage de l'image.

## FONCTION SONS STABLES (STABLE SOUND)

Lorsque les sons deviennent puissants, cette fonction les atténue automatiquement.

**REMARQUE:** L'affichage disparaît de l'écran six secondes après la fin du réglage. Il est possible de régler l'image seulement quand le réglage est affiché à l'écran.

# SOUS-TITRAGE

---

## QUE SIGNIFIE SOUS-TITRAGE?

Ce télécouleur a la capacité de décoder et d'afficher les émissions télévisées avec sous-titres. Ce genre d'émissions affichent un texte sur l'écran pour les téléspectateurs sourds ou malentendants, ou traduisent et affichent le texte en une autre langue.

## POUR VOIR LES SOUS-TITRES

Appuyez sur la touche C.C. sur la télécommande pour commuter entre le mode de télévision normale et les deux modes de sous-titrage: sous-titre (Caption) et texte pleine écran (Full Screen Text).

**Sous-titres (CAPTION):** Ce mode fait apparaître le texte à l'écran en anglais ou en une autre langue. En général, les émissions à sous-titres anglais sont transmises au canal 1 et les émissions à sous-titres en une autre langue sont transmises au canal 2.

**Texte (TEXT):** En général, ce mode fait apparaître un texte sur le demi de l'écran, affichant un horaire ou d'autres informations. Quand vous choisissez le mode à sous-titrage, il demeurera activé jusqu'à ce que vous le changiez, même si vous changez de canal. Si le signal de sous-titrage est perdu, à cause d'une annonce télévisée ou une interruption de transmission, les sous-titres apparaîtront de nouveau quand le signal est reçu de nouveau. Quand vous changez de canal, les sous-titres apparaissent environ 10 secondes plus tard.

Les sous - titres apparaissent en général au bas de l'écran, pour avoir le moins d'interférence possible avec l'image. Lorsqu'il s'agit du journal télévisé, trois lignes du texte de nouvelles apparaissent normalement à l'écran. La plupart des autres émissions offrent deux ou trois lignes de sous-titres près de la personne qui parle afin que le téléspectateur puisse suivre facilement le dialogue. Les mots soulignés ou en italique indiquent des titres, des mots en langue étrangère ou des mots qui doivent être accentués. Les mots chantés sont en général entourés de notes musicales. Dans les guides d'émissions télévisées, celles à sous-titrage sont en général suivies du symbole "CC" (CLOSED CAPTIONED).

- Quand vous choisissez le mode à sous-titrage, les sous-titres apparaissent à l'écran environ 10 secondes plus tard.
- Le texte du sous-titrage ne s'affiche que s'il est disponible.
- Si aucun signal de sous-titrage n'est reçu, les sous-titres n'apparaissent pas mais le télécouleur reste en mode de sous-titrage.
- Des fautes d'orthographe ou des caractères insolites apparaissent parfois pendant le sous-titrage. C'est tout-à-fait normal, surtout si l'émission est en direct, car alors les sous-titres sont créés en direct et il n'y a pas assez de temps pour les vérifier.
- En mode de sous-titrage, l'affichage du volume ou de la coupure du son peut ne pas être visible ou peut interférer avec les sous-titres.
- Certains systèmes de câblodistribution ou de protection anticopie peuvent interférer avec le sous-titrage.
- Si vous utilisez une antenne intérieure ou si la réception est mauvaise, le texte ou soustitre peut ne pas apparaître ou apparaître avec des fautes ou des caractères insolites. Dans ce cas, changez la position de l'antenne ou utilisez une antenne extérieure.

# MINU MAR/ARR

## POUR RÉGLER L'HEURE DE MISE SOUS TENSION

Cette fonction vous permet de mettre le téléviseur sous tension à une heure donnée. Si vous programmez une fois la minuterie de mise sous tension, le téléviseur se mettra sous tension tous les jours à la même heure et sur le même canal. Si l'appareil a été mis en service à l'heure voulue, le canal programmé est sélectionné.

1 Pressez la touche MENU.

2 Pressez la touche CH + (▲) ou – (▼) pour choisir le mode MINU MAR/ARR, puis pressez la touche ENTER.

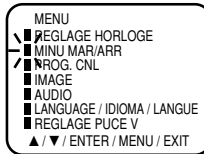

3 Pressez la touche CH + (▲) ou – (▼) pour choisir le mode MINU. MARCHE, puis pressez la touche ENTER.

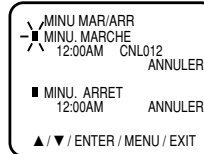

4 Pressez la touche CH + (▲) ou – (▼) pour régler l'heure souhaitée, puis pressez la touche VOL + (►).

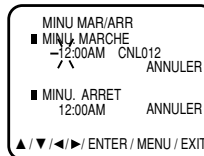

5 Pressez la touche CH + (▲) ou – (▼) pour régler les minutes souhaitée, puis pressez la touche VOL + (►).

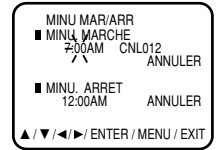

• Vous pouvez régler par pas de 10 minutes en maintenant la pression d'un doigt sur la touche CH + (▲) ou CH – (▼).

6 Pressez la touche CH + (▲) ou – (▼) pour régler le canal souhaitée, puis pressez la touche VOL + (►).

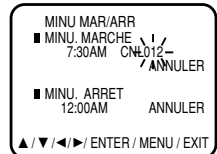

• Vous pouvez définir le canal qui est ajouté à l'option PROG. CNL.

7 Pressez la touche CH + (▲) ou – (▼) pour choisir le mode MARCHE.

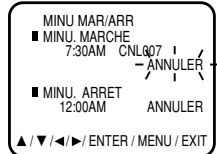

8 Pressez la touche EXIT.

### REMARQUES:

- Vous ne pouvez pas régler la minuterie (MINU MAR/ARR) si l'horloge n'est pas réglée.
- Le téléviseur se met automatiquement hors tension environ une heure après l'heure de mise sous tension.
- Pour désactiver la fonction de mise sous tension automatique (MINU. MARCHE): Pour annuler la minuterie de mise sous tension automatique, à l'étape 7 puis pressez la touche CH + (▲) ou – (▼) pour choisir la position CANCEL.

## POUR RÉGLER L'HEURE DE MISE HORS TENSION

Cette fonction vous permet de mettre le téléviseur hors tension automatiquement à une heure réglée. Si vous programmez une fois la minuterie de mise hors tension, le téléviseur se mettra hors tension tous les jours à la même heure.

1 Pressez la touche MENU.

2 Pressez la touche CH + (▲) ou – (▼) pour choisir le mode MINU MAR/ARR, puis pressez la touche ENTER.

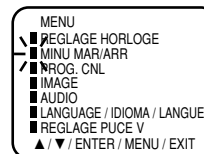

3 Pressez la touche CH + (▲) ou – (▼) pour choisir le mode MINU. ARRET, puis pressez la touche ENTER.

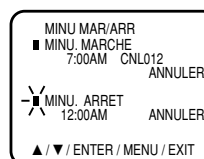

4 Pressez la touche CH + (▲) ou – (▼) pour régler l'heure souhaitée, puis pressez la touche VOL + (►).

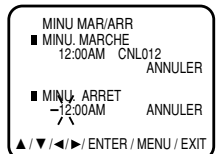

5 Pressez la touche CH + (▲) ou – (▼) pour régler les minutes, puis pressez sur la touche VOL + (►).  
 • Vous pouvez régler par pas de 10 minutes en maintenant la pression d'un doigt sur la touche CH + (▲) ou CH – (▼).

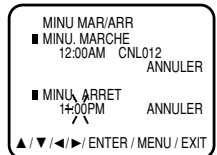

6 Pressez la touche CH + (▲) ou – (▼) pour choisir le mode ARRET.

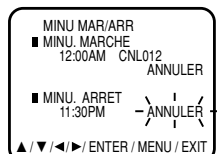

7 Pressez la touche EXIT.

### REMARQUES:

- Si une station reçue cesse de diffuser, le téléviseur se met automatiquement hors tension après 15 minutes.
- Pour annuler la fonction de mise hors tension automatique (MINU. ARRET): Pour annuler la minuterie de mise hors tension automatique, à l'étape 6 ci-dessus, puis pressez CH + (▲) ou – (▼) pour choisir la position ANNULER.

## BBE

En corrigeant le retard de phase et la distorsion produites naturellement par les systèmes d'enceintes, BBE assure que le son qui atteint vos oreilles est aussi naturel que le son d'origine. Les voix humaines sont claires et la musique est naturelle et bien définie.

### Pour régler le BBE

Appuyez sur la touche BBE pour choisir soit ON, soit OFF.

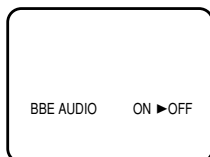

BBE est une marque déposée de BBE Sound, Inc. Pour les États-Unis, sous licence de BBE Sound, Inc., en vertu des brevets américains 4638258, 4482866 et 5510572. Pour le Canada, sous licence de BBE Sound, Inc BBE est une marque déposée de BBE Sound, Inc.

## Sleep Timer (Minuterie Sommeil)

Cette inuterie met le téléviseur hors tension à votre place en cas d'assoupissement. Vous pouvez programmer cette fonction avec des intervalles de 10 minutes à 120 minutes.

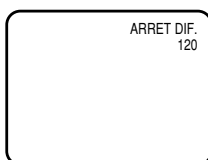

- Pour modifier le réglage de la minuterie Sommeil: Appuyez de manière répétée sur la touche SLEEP TIMER de façon à afficher l'heure désirée.
- Pour arrêter la minuterie Sommeil: Appuyez de manière répétée sur la touche SLEEP TIMER de façon à afficher 0.

## Boutons Magnétoscope

Vous pouvez utiliser cette télécommande pour activer les fonctions de base de votre magnétoscope. Ces fonctions comprennent : lecture, enregistrement, rembobinage, avance rapide, arrêt, pause, balayage des canaux, TV/ magnétoscope, mise en marche et à l'arrêt.

Mettez l'interrupteur sélecteur à la position VCR pour activer.

- La télécommande est pré-réglée avec le code 000 pour commander les magnétoscopes de marque JVC. Pour un magnétoscope de toute autre marque, reportez-vous à la liste de codes et aux instructions figurant à la page 9.

## Boutons DVD

Vous pouvez également utiliser cette télécommande pour activer les fonctions de base de votre lecteur DVD. Ces fonctions comprennent : lecture, rembobinage, avance rapide, arrêt, image fixe/pause, image précédente/suivante, ouverture/fermeture du plateau, mise en marche et mise à l'arrêt

Mettez l'interrupteur sélecteur à la position DVD pour activer.

- La télécommande est pré-réglée avec le code 000 pour commander les lecteurs DVD de marque JVC. Pour un lecteur DVD de toute autre marque, reportez-vous à la liste de codes et aux instructions figurant à la page 10.

## Interrupteur TV/CATV

Utilisez le syntonisateur du téléviseur ou une boîte de câble pour sélectionner les canaux. Mettez cet interrupteur à la position TV pour utiliser le syntonisateur incorporé au téléviseur.

Mettez l'interrupteur à la position CATV pour utiliser une boîte de câble.

- Reportez-vous à la page 8 pour obtenir des informations sur la programmation de votre télécommande pour l'utilisation de la boîte de câble.

## Interrupteur VCR/DVD

Vous pouvez commander un magnétoscope ou un lecteur de DVD en utilisant les boutons situés sur la partie inférieure de la télécommande.

Utilisez l'interrupteur sélecteur VCR/DVD pour choisir l'utilisation du magnétoscope ou du DVD.

- Reportez-vous aux pages 9 et 10 pour plus de renseignements sur la programmation de votre télécommande à l'aide des codes d'utilisation magnétoscope et DVD.

# GUIDE DE DÉPISTAGE DES PANNES

Vérifiez d'abord les points suivants avant de faire appel à un service de réparation.

SYMPTÔME	SOLUTION POSSIBLE
L'appareil ne fonctionne pas.	<ul style="list-style-type: none"> <li>• Assurez-vous que le cordon d'alimentation soit branché.</li> <li>• Essayez une autre prise.</li> <li>• Il n'y a pas de courant. Vérifiez le fusible ou le disjoncteur.</li> <li>• Débranchez l'appareil pendant une heure puis branchez-le de nouveau.</li> <li>• Réglez comme il convient le commutateur à 2 positions que porte le boîtier de télécommande (reportez-vous à la page 7).</li> </ul>
Mauvais son ou son inexistant.	<ul style="list-style-type: none"> <li>• Problème à la station ou au réseau de câblodistribution. Essayez une autre station.</li> <li>• Vérifiez le réglage du son (VOL ou MUTING).</li> <li>• Recherchez des sources d'interférences possibles.</li> </ul>
Mauvaise image ou image inexistante.	<ul style="list-style-type: none"> <li>• Problème à la station ou au réseau de câblodistribution. Essayez une autre station.</li> <li>• Assurez-vous que les canaux soient mis en mémoire.</li> <li>• Vérifiez le raccordement de la CATV ou de l'antenne. Ou changez la position de l'antenne.</li> <li>• Recherchez des sources d'interférences possibles.</li> <li>• Vérifiez les réglages de l'image.</li> </ul>
Mauvaise réception de certains canaux.	<ul style="list-style-type: none"> <li>• Problème à la station ou au réseau de câblodistribution. Essayez une autre station.</li> <li>• Assurez-vous que les canaux soient mis en mémoire.</li> <li>• Le signal de la station est faible. Changez la position de l'antenne.</li> <li>• Recherchez des sources d'interférences possibles.</li> </ul>
Mauvaise couleur ou couleur inexistante.	<ul style="list-style-type: none"> <li>• Problème à la station ou au réseau de câblodistribution. Essayez une autre station.</li> <li>• Assurez-vous que les canaux soient mis en mémoire.</li> <li>• Vérifiez les réglages de l'image.</li> <li>• Vérifiez le raccordement de la CATV ou de l'antenne. Ou changez la position de l'antenne.</li> <li>• Recherchez des sources d'interférences possibles.</li> </ul>
L'image tremble ou dérive.	<ul style="list-style-type: none"> <li>• Problème à la station ou au réseau de câblodistribution. Essayez une autre station.</li> <li>• Assurez-vous que les canaux soient mis en mémoire.</li> <li>• La compagnie de câblodistribution brouille les signaux.</li> <li>• Vérifiez la position de l'antenne.</li> </ul>
Pas de réception de la câblodistribution.	<ul style="list-style-type: none"> <li>• Vérifiez le raccordement au réseau de câblodistribution.</li> <li>• Réglez l'option du menu de TV/CATV sur le mode CATV.</li> <li>• Problème à la station ou au réseau de câblodistribution. Essayez une autre station.</li> </ul>
Barres horizontales ou diagonales à l'écran.	<ul style="list-style-type: none"> <li>• Assurez-vous que le menu du mode TV/CATV soit réglé au mode approprié.</li> <li>• Recherchez des sources d'interférences possibles.</li> </ul>
Pas de réception au-delà du canal 13.	<ul style="list-style-type: none"> <li>• Assurez-vous que l'option du menu du mode TV/CATV soit réglé sur un mode approprié.</li> <li>• Si vous utilisez une antenne UHF, vérifiez son raccordement.</li> </ul>
La télécommande ne fonctionne pas.	<ul style="list-style-type: none"> <li>• Les piles sont faibles, épuisées ou mal insérées.</li> <li>• La télécommande est hors de portée; placez-vous à moins de 15 pieds du téléviseur.</li> <li>• Assurez-vous que la télécommande soit pointée vers le téléviseur.</li> <li>• Assurez-vous qu'il n'y ait pas d'obstruction entre la télécommande et le téléviseur.</li> <li>• Assurez-vous que l'appareil soit branché.</li> <li>• Réglez comme il convient le commutateur à 2 positions que porte le boîtier de télécommande (reportez-vous à la page 7).</li> </ul>
Le téléviseur s'éteint.	<ul style="list-style-type: none"> <li>• La station cesse d'émettre.</li> <li>• L'arrêt différé est réglé.</li> <li>• MINU MAR/ARR est réglé.</li> <li>• Il n'y a pas de courant.</li> <li>• Environ une heure après la mise en service de la minuterie, l'arrêt survient si la minuterie est réglée (reportez-vous à la page 21).</li> </ul>
Le décodeur de sous-titres ne fonctionne pas.	<ul style="list-style-type: none"> <li>• La station a des problèmes ou cette émission n'est pas sous-titrée. Essayez un autre canal.</li> <li>• Vérifiez le raccordement de la CATV ou de l'antenne VHF/UHF, ou changez la position de l'antenne.</li> <li>• Pressez la touche C.C. pour mettre le décodeur en circuit.</li> </ul>
L'affichage n'est pas montré dans la langue sélectionnée	<ul style="list-style-type: none"> <li>• Choisissez la langue voulue parmi les options du menu.</li> </ul>
La télécommande ne commande pas votre appareil.	<ul style="list-style-type: none"> <li>• Réglez comme il convient le commutateur à 2 positions que porte le boîtier de télécommande (reportez-vous à la page 7).</li> <li>• Programmez la télécommande avec un code différent.</li> <li>• La télécommande n'est peut-être pas compatible avec votre appareil.</li> <li>• Installez de nouvelles piles.</li> </ul>
La télécommande ne commande pas certaines fonctions de votre appareil.	<ul style="list-style-type: none"> <li>• Programmez la télécommande avec un code différent.</li> <li>• La télécommande ne peut peut-être pas commander toutes les fonctions de votre appareil.</li> </ul>

# FICHE TECHNIQUE

Entrée du CA:	120V, 60Hz
Consommation de courant:	80 W
Tube image:	14" (mesuré à la diagonale)
Sortie nominale audio:	2,5 + 2,5 W
Haut-parleurs:	1-3/5" x 2-4/5" , 8 ohm x 2
Entrées audio/vidéo:	Entrée COMPONENT: Y-Entrée: 1,0V c-à-c 75 ohm PB, PR-Entrée: 0,7V c-à-c 75 ohm Entrée S-Vidéo: Y-Entrée: 1,0V c-à-c 75 ohm C-Entrée: 0,3V c-à-c 75 ohm Vidéo Entrée: 1,0V c-à-c 75 ohm Audio Entrée: -8dB, 47K ohm
Syntonisateur:	181 canaux, à synthétiseur de fréquences à quartz (PLL)
Canaux captés:	
VHF	2-13
UHF	14-69
CATV	01-97 (5A)-(A-3) 98-99 (A-2)-(A-1) 14-22 (A)-(I) 23-36 (J)-(W) 37-65 (AA)-(FFF) 66-125 (GGG)-(125)
Impédance d'entrée d'antenne:	Câble coaxial 75 ohms (VHF/UHF)
Dimensions (L x P x H):	17-1/8" (L) x 15-1/2" (P) x 13-5/8" (H) 432mm (L) x 393,5mm (P) x 344,5mm (H)
Poids:	26,4 lb

## ACCESSOIRE:

Télécommande  
2 piles "AA"

Les spécifications peuvent changer sans préavis.

# JVC®

## JVC COMPANY OF AMERICA

Division of U.S. JVC CORP.  
1700 Valley Road  
Wayne, New Jersey 07470

## JVC CANADA, INC.

21 Finchdene Square  
Scarborough, Ontario  
Canada M1X 1A7